

BỘ GIÁO DỤC VÀ ĐÀO TẠO

# Mĩ thuật

# 4



NHÀ XUẤT BẢN  
GIÁO DỤC VIỆT NAM

[timdapan.com](http://timdapan.com)

BỘ GIÁO DỤC VÀ ĐÀO TẠO

NGUYỄN QUỐC TOẢN (Chủ biên) - NGUYỄN HỮU HẠNH  
ĐÀM LUYỆN - BÙI ĐỖ THUẬT - BẠCH NGỌC DIỆP

# MĨ THUẬT 4

(Tái bản lần thứ chín)

NHÀ XUẤT BẢN GIÁO DỤC VIỆT NAM

timdapan.com

*Chịu trách nhiệm xuất bản :* Chủ tịch Hội đồng Thành viên kiêm Tổng Giám đốc **NGUYỄN NGÔ TRẦN ÁI**  
Phó Tổng Giám đốc kiêm Tổng biên tập **GS.TS VŨ VĂN HÙNG**

*Biên tập lần đầu và tái bản :* **NGÔ THANH HƯƠNG**

*Thiết kế sách và biên tập mỹ thuật :* **LƯƠNG QUỐC HIỆP**

*Trình bày bìa :* **BÙI QUANG TUẤN**

*Ảnh và minh họa :* **NGUYỄN QUỐC TOÀN - NGUYỄN HỮU HẠNH**  
**ĐÀM LUYỆN - BẠCH NGỌC DIỆP**  
**NGUYỄN ĐỨC TOÀN - ĐỖ CHIẾN CÔNG**

*Sửa bản in :* **LÊ NHƯ HÀ - VƯƠNG THỊ TRÌNH**

*Chế bản :* **CÔNG TY CỔ PHẦN MỸ THUẬT VÀ TRUYỀN THÔNG**

Bản quyền thuộc Nhà xuất bản Giáo dục Việt Nam - Bộ Giáo dục và Đào tạo

---

## **MĨ THUẬT 4**

Mã số : 1H407T4

Số đăng kí KHXB : 01-2014/CXB/90-1062/GD

In ..... cuốn, khổ 17x24(cm). In tại .....  
In xong và nộp lưu chiểu tháng ..... năm 2014

# Màu sắc và cách pha màu

## 1. Quan sát, nhận xét

Quan sát hình 1, 2

- Ba màu cơ bản (màu gốc) : đỏ, vàng, xanh lam (H.1).
- Từ ba màu cơ bản, lần lượt pha trộn hai màu với nhau ta được các màu : da cam (đỏ + vàng), xanh lục (xanh lam + vàng), tím (đỏ + xanh lam) (H.2).

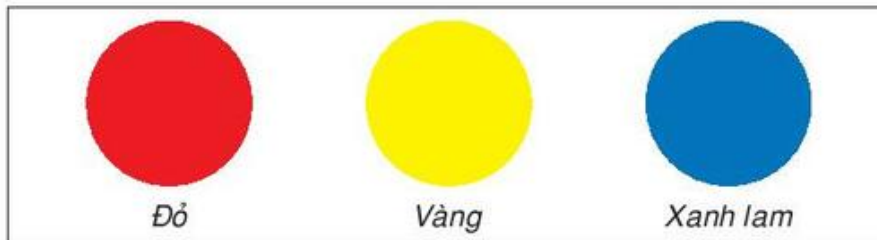

Hình 1. Ba màu cơ bản

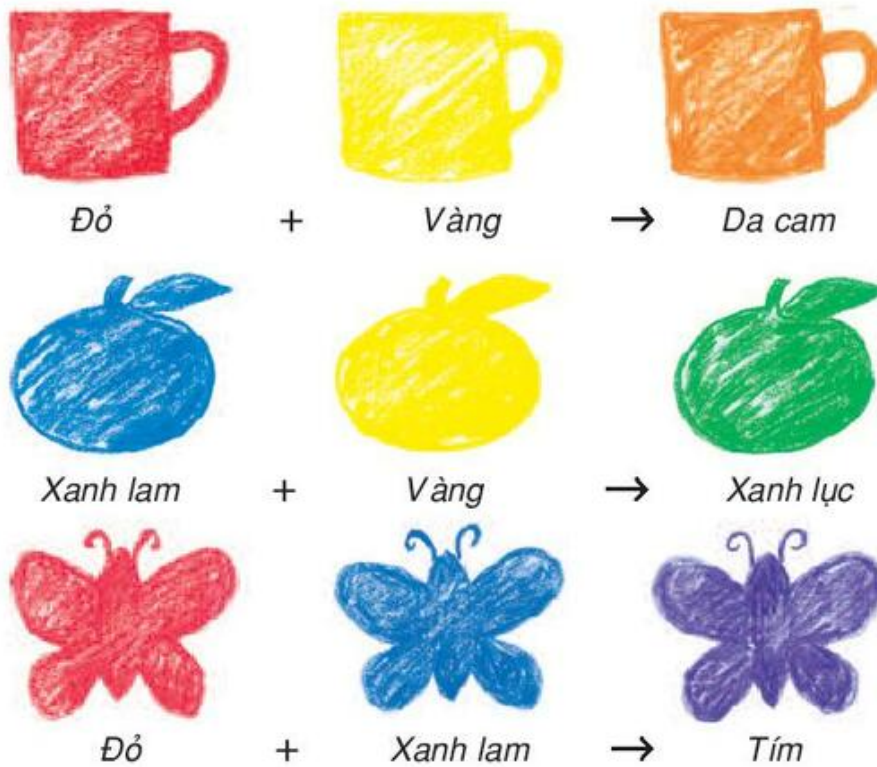

Hình 2. Cách pha màu da cam, xanh lục, tím từ ba màu cơ bản

- Các màu được pha từ hai màu cơ bản đặt cạnh màu cơ bản còn lại sẽ tạo thành từng cặp màu bổ túc. Hai màu trong cặp màu bổ túc khi đặt cạnh nhau sẽ tôn nhau lên thêm rực rỡ.

Ví dụ :

- + Màu đỏ và màu xanh lục.
- + Màu xanh lam và màu da cam.
- + Màu vàng và màu tím.

(Hai màu trong từng cặp màu bổ túc được đặt đối diện nhau theo chiều mũi tên - H.3).

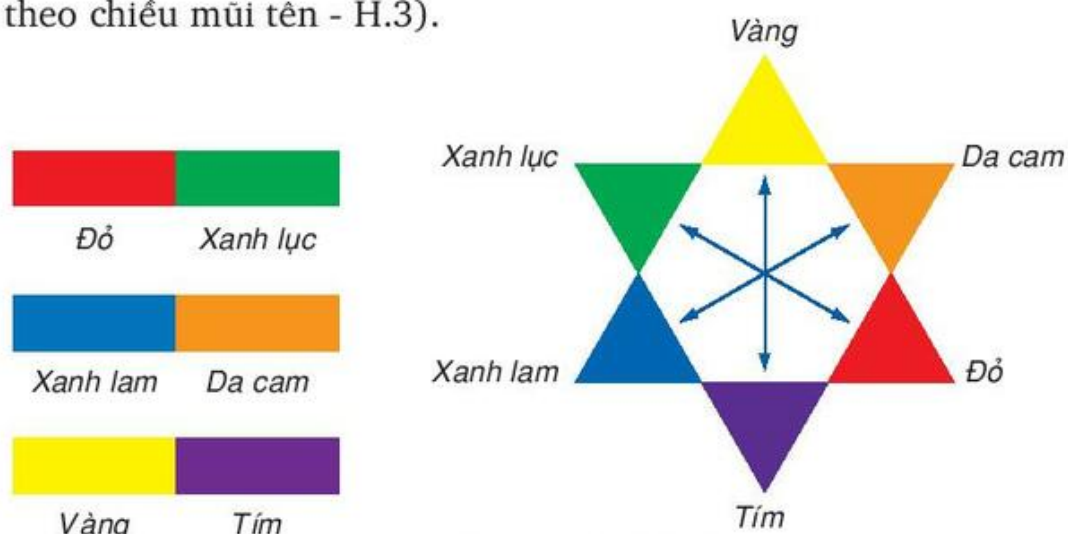

Hình 3. Các cặp màu bổ túc



Đỏ đậm      Đỏ      Đỏ cam      Da cam      Vàng cam      Vàng

Hình 4. Màu nóng



Tím      Chàm      Xanh lam      Xanh đậm      Xanh lục      Xanh lá mạ

Hình 5. Màu lạnh

- Màu nóng : là những màu gây cảm giác ấm, nóng (H.4).
- Màu lạnh : là những màu gây cảm giác mát, lạnh (H.5).

Ví dụ :

- + Màu của lá cờ đỏ, bông hoa đỏ, quả cam chín,... thuộc màu nóng.
- + Màu của bông hoa tím, nước biển xanh, rừng cây xanh,... thuộc màu lạnh.

## 2. Cách pha màu

### a) Màu bột

- Dùng nước sạch và keo hoặc hồ dán pha loãng để trộn các màu với nhau sẽ tạo ra màu mới.
- Nếu thay đổi lượng các màu pha trộn, màu pha được sẽ có sắc màu thay đổi khác nhau.

### b) Màu nước

- Dùng nước sạch pha trộn các màu với nhau sẽ tạo ra màu mới. Khi pha, cho lượng nước vừa phải, tránh đặc quá hoặc loãng quá.
- Nếu pha quá nhiều màu với nhau thì màu pha được sẽ bị xỉn.

### c) Sáp màu, chì màu

Có thể vẽ chồng các màu lên nhau để tạo ra một màu khác.

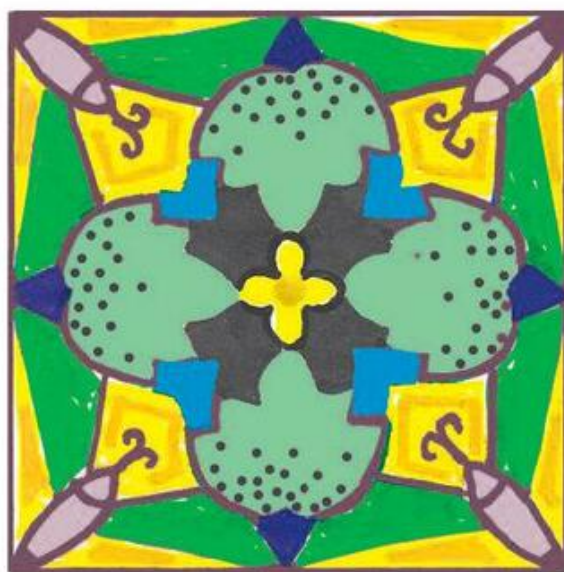

Hình 6. Trang trí hình vuông (Tham khảo về màu nóng và màu lạnh)

## 3. Thực hành

Có thể làm một trong những bài tập sau đây :

- Chép lại bảng màu ở hình 4, 5 trên giấy vẽ hoặc vở thực hành.
- Tìm màu rồi vẽ vào các hình ở vở thực hành (chọn ba màu nóng vẽ vào ba hình vuông, chọn ba màu lạnh vẽ vào ba hình tròn).

**1. Quan sát, nhận xét**

– Trong thiên nhiên có nhiều loại hoa, mỗi loại có hình dáng và màu sắc khác nhau.

Ví dụ :

- + Hoa hồng có dạng hình tròn, màu đỏ, vàng, trắng,...
- + Hoa sen có cánh hoa hình tim, màu trắng, hồng,...
- + Hoa cúc có rất nhiều cánh hoa nhỏ và dài, màu vàng, tím, trắng,...



Hình 1. Hoa, lá (Ảnh)

– Lá cây có nhiều loại, nhiều hình dáng khác nhau : có loại lá to, lá nhỏ ; có loại lá đơn, lá kép,... Màu sắc của lá thay đổi phụ thuộc vào từng thời điểm khác nhau (lá non, lá già).

Hãy quan sát hình hoa, lá (H.1) rồi miêu tả lại hình dáng và màu sắc của từng loại hoa, lá đó.

Cho biết thêm một vài loại hoa, lá có hình dáng, màu sắc đẹp ở quê em.

## 2. Cách vẽ hoa, lá

- Chọn một bông hoa, một chiếc lá hoặc cành lá có hình dáng đẹp để vẽ.
- Tìm hình dáng chung của hoa, lá.

Ví dụ : Bông hoa, chiếc lá nằm trong hình dạng tròn, hình tam giác,...



Mẫu vẽ

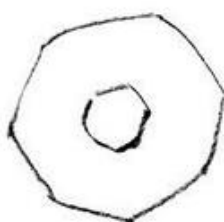

a)

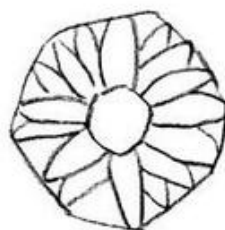

b)

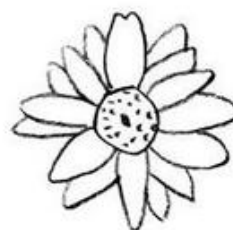

c)

Hình 2. Gợi ý cách vẽ một bông hoa



Mẫu vẽ

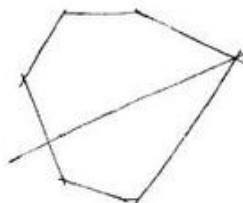

a)



b)

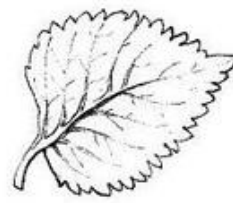

c)

Hình 3. Gợi ý cách vẽ một chiếc lá

- Vẽ phác hình dáng chung của hoa và lá (H.2a, 3a).
- Vẽ phác hình bằng các nét thẳng mờ (H.2b, 3b).
- Dựa vào các nét phác để sửa chữa và hoàn chỉnh hình vẽ (H.2c, 3c).

## 3. Thực hành

Vẽ một bông hoa, một chiếc lá hoặc một cành lá (vẽ màu theo ý thích).



## Đề tài *Các con vật quen thuộc*

### 1. Tìm, chọn nội dung đề tài

- Xung quanh ta có nhiều con vật gần gũi và quen thuộc như : mèo, chó, thỏ, lợn, trâu, bò, gà, chim, cá,... Mỗi con vật đều có hình dáng, màu sắc khác nhau và có vẻ đẹp riêng. Ví dụ : con gà trống có mào đỏ và bộ lông rực rỡ ; con mèo có bộ lông mượt màu vàng, trắng, đen hoặc tam thể ; con thỏ có đôi tai dài, lông trắng, đen hay xám ; con bò màu nâu vàng hoặc có khoang trắng,...
- Khi các con vật đi, đứng, ăn, nằm,... đều có hình dáng khác nhau.
- Muốn vẽ được bức tranh đẹp về con vật cần quan sát kĩ và ghi nhớ màu sắc, đặc điểm, hình dáng (khi hoạt động) của nó cùng với quang cảnh xung quanh như cây, núi,...
- Xem các tranh ở dưới đây và ở trang bên để tham khảo cách vẽ hình, cách bố cục và cách vẽ màu.

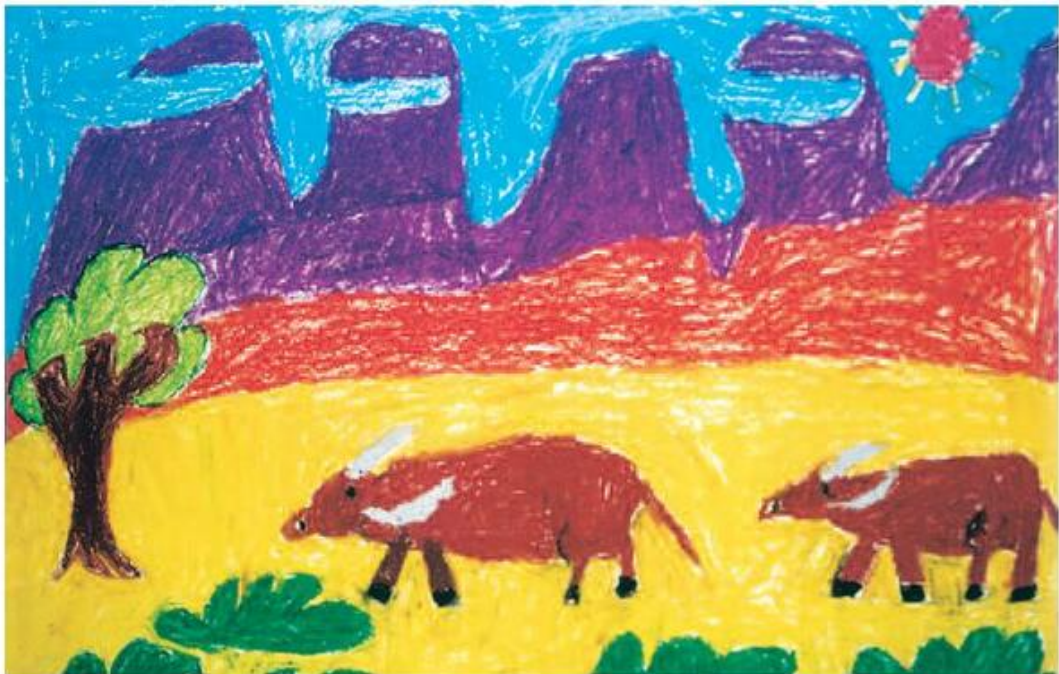

*Trâu vẽ.* Tranh sáp màu của Ngọc Anh,  
Trường Tiểu học Trần Quốc Toản, quận Hoàn Kiếm, Hà Nội



**Gà trống.** Tranh sếp màu của học sinh



**Mèo.** Tranh màu bột của học sinh

## 2. Cách vẽ tranh con vật

Vẽ hình :

- Vẽ hình ảnh chính là con vật gồm các bộ phận : đầu, mình, tai, chân, đuôi,... cho cân đối với tờ giấy (H.a, b).
- Vẽ các hình ảnh phụ cho tranh sinh động như : hoa, bướm, Mặt Trời,... (H.c).
- Sửa chữa, hoàn chỉnh hình vẽ.

Vẽ màu :

Vẽ màu theo ý thích (H.d).

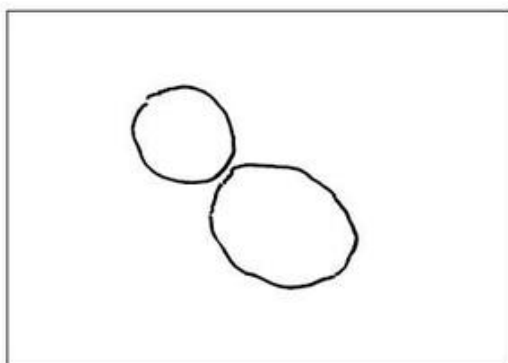

a)

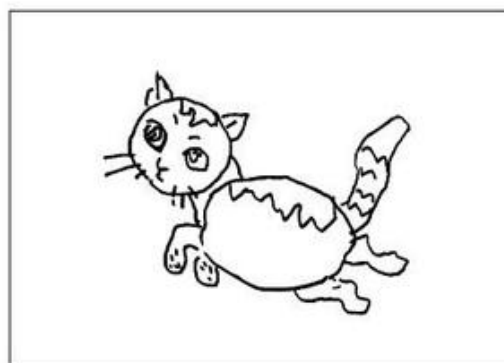

b)

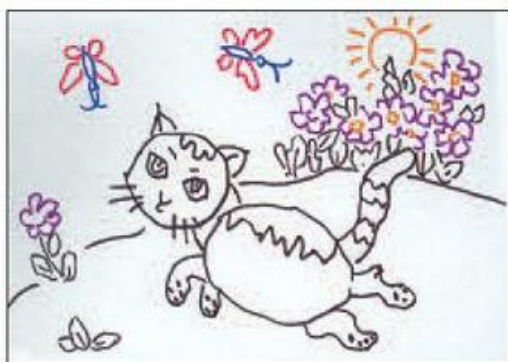

c)



d)

Gợi ý cách vẽ tranh con mèo

## 3. Thực hành

Vẽ con vật quen thuộc mà em thích.

## Chép hoạ tiết trang trí dân tộc

### 1. Quan sát, nhận xét

- Trong các di sản văn hoá cha ông ta để lại có nghệ thuật trang trí. Nghệ thuật trang trí đã có mặt ở hầu hết các công trình mỹ thuật cổ và góp phần quan trọng tạo nên giá trị của các công trình đó, như : các hoạ tiết trên mặt trống đồng Đông Sơn, thạp đồng, các hoạ tiết chạm khắc ở những công trình kiến trúc, trang trí trên đồ gốm ở các thời Lý, Trần, Lê, Nguyễn,...
- Hãy quan sát và tìm ra vẻ đẹp ở sự cân đối, mềm mại, sinh động của các hoạ tiết, để sau đó tập vẽ lại.

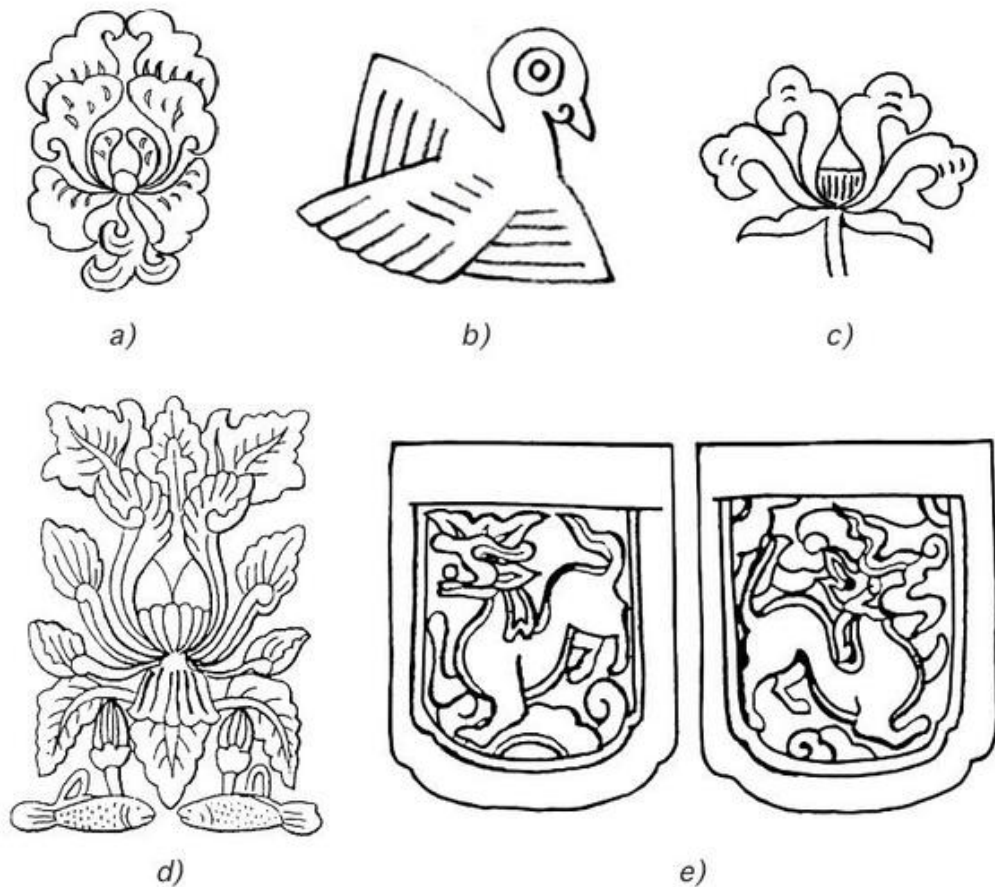

Hình 1. Hoạ tiết trang trí dân tộc

## 2. Cách chép hoạ tiết trang trí

- Tìm và vẽ hình dáng chung, sau đó phác các nét chính của hoạ tiết (H.2a, b và H.3a, b). Hoạ tiết có thể nằm trong hình dạng tròn hoặc chữ nhật hay hình vuông,...
- Nhìn mẫu, vẽ các nét chính của hoạ tiết, sau đó sửa lại và vẽ hoàn chỉnh hình (H.2c, d và 3c, d).
- Vẽ màu theo ý thích.

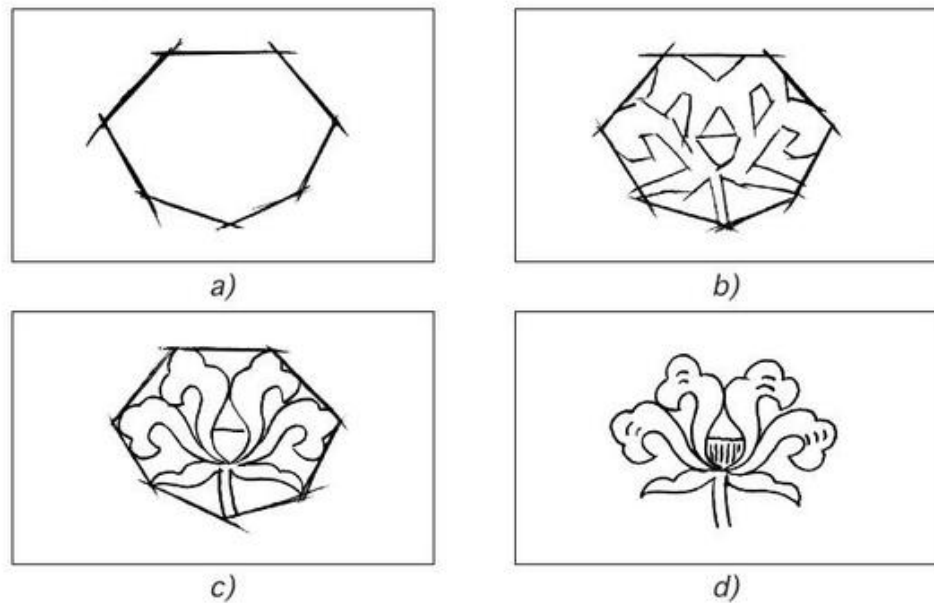

Hình 2. Cách chép hoạ tiết trang trí dân tộc

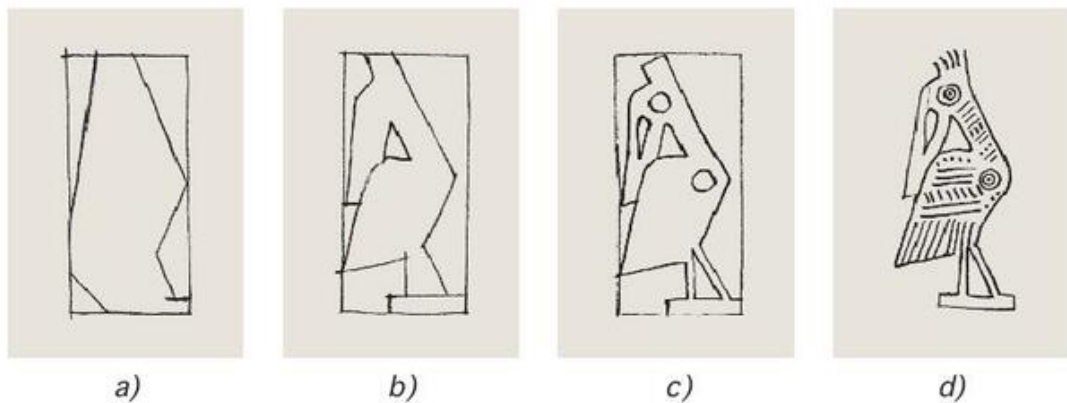

Hình 3. Cách chép hoạ tiết trang trí dân tộc

## 3. Thực hành

Chép lại một hoạ tiết trang trí dân tộc (tự chọn và vẽ màu theo ý thích).

## Bài 5

# Thường thức mỹ thuật

## Xem tranh phong cảnh

### 1. Vài nét về tranh phong cảnh

- Tranh phong cảnh là loại tranh vẽ về cảnh đẹp của thiên nhiên, đất nước như đồng ruộng, nhà cửa, cây cối, sông núi,...
- Tranh phong cảnh mang lại cho người xem những cảm xúc thẩm mỹ, thể hiện qua vẻ đẹp của màu sắc, đường nét và bố cục.
- Xem tranh phong cảnh có thể ta còn nhận biết được sự khác nhau về cảnh sắc thiên nhiên, phong tục, tập quán,... của các vùng, miền, để từ đó càng thêm yêu thiên nhiên, đất nước, con người.

### 2. Một số tranh phong cảnh

a) *Phong cảnh Sài Sơn*. Tranh khắc gỗ màu của họa sĩ Nguyễn Tiến Chung (1913 - 1976)

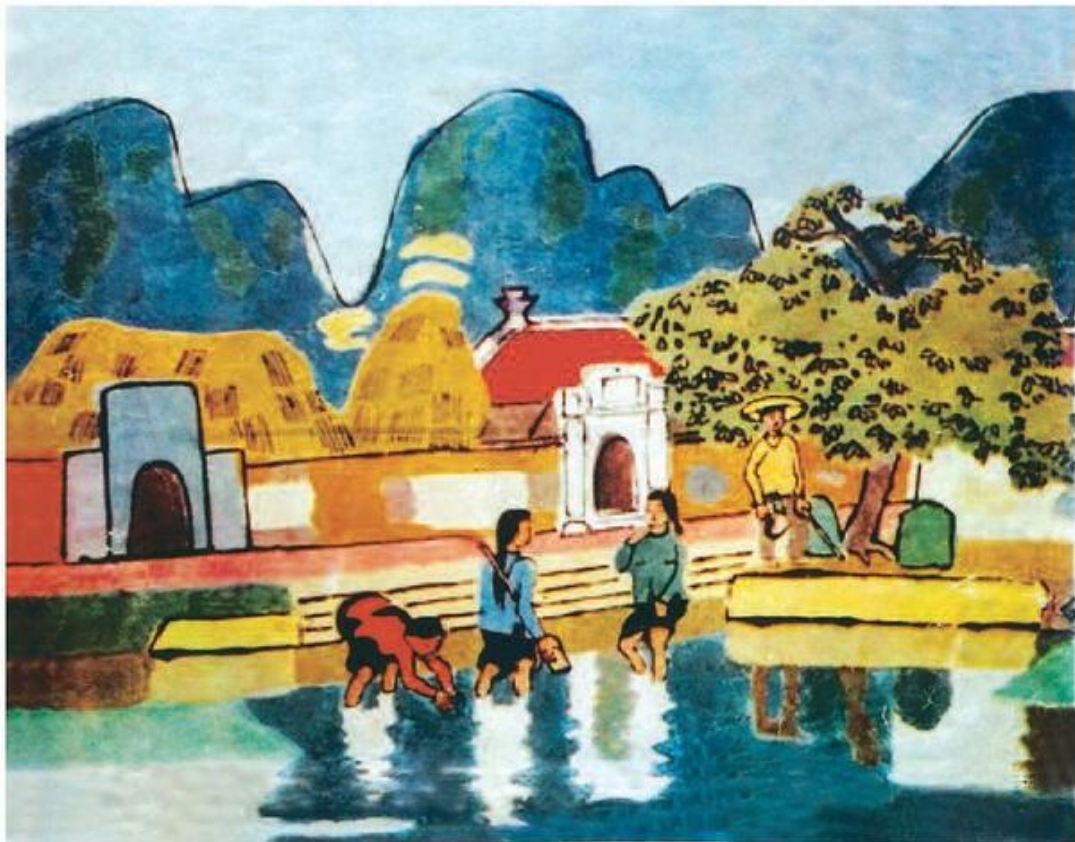

*Phong cảnh Sài Sơn*. Tranh khắc gỗ màu của họa sĩ Nguyễn Tiến Chung

Ở bức tranh *Phong cảnh Sài Sơn*, họa sĩ đã thể hiện vẻ đẹp của làng quê Việt Nam qua những hình ảnh rất gần gũi, thân thuộc. Các hình ảnh trong bức tranh rất đơn giản, sinh động ; màu sắc giản dị mà tươi tắn, trong sáng ; bố cục khoẻ khoắn, chặt chẽ ; nét khắc mềm mại, giàu cảm xúc. Bức tranh đã thể hiện được vẻ đẹp của cảnh vật và cuộc sống bình dị ở làng quê.

b) *Phố cổ*. Tranh sơn dầu của họa sĩ Bùi Xuân Phái (1920 - 1988)

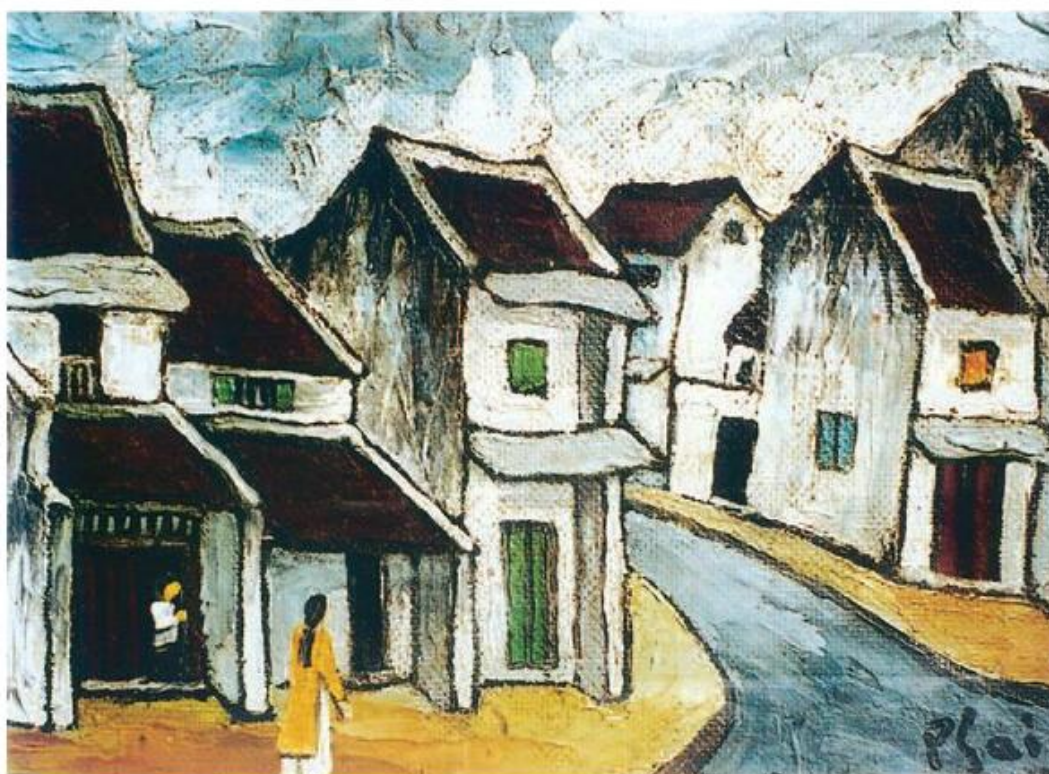

*Phố cổ*. Tranh sơn dầu của họa sĩ Bùi Xuân Phái

*Phố cổ* là một trong nhiều bức tranh đẹp của họa sĩ Bùi Xuân Phái. Họa sĩ đã khắc họa những dãy phố cổ Hà Nội với những mái nhà cao thấp nhấp nhô, những mảng tường rêu phong cổ kính bằng hình mảng chắc khoẻ ; đường nét mạnh mẽ, phóng khoáng. Màu sắc trong tranh giản dị, chủ yếu là màu nâu trầm, xanh ghi, đen, vàng nhẹ,... gợi cho người xem tình cảm thân thiết gần gũi với Hà Nội xưa.

c) **Cầu Thê Húc.** Tranh màu bột của Tạ Kim Chi (học sinh tiểu học)

Với đường nét chắc khỏe, hình ảnh ngộ nghĩnh, màu sắc tươi sáng, rực rỡ, bức tranh đã thể hiện được những hình ảnh quen thuộc của Hà Nội. Đó là : cổng đền Ngọc Sơn, cầu Thê Húc cong cong, cây phượng nở hoa đỏ thắm rủ bóng xuống mặt hồ, các em nhỏ trên cầu đang ngắm đàn cá bơi lội tung tăng dưới hồ Hoàn Kiếm.



*Cầu Thê Húc* là một bức tranh đẹp của thiếu nhi về phong cảnh Hà Nội.

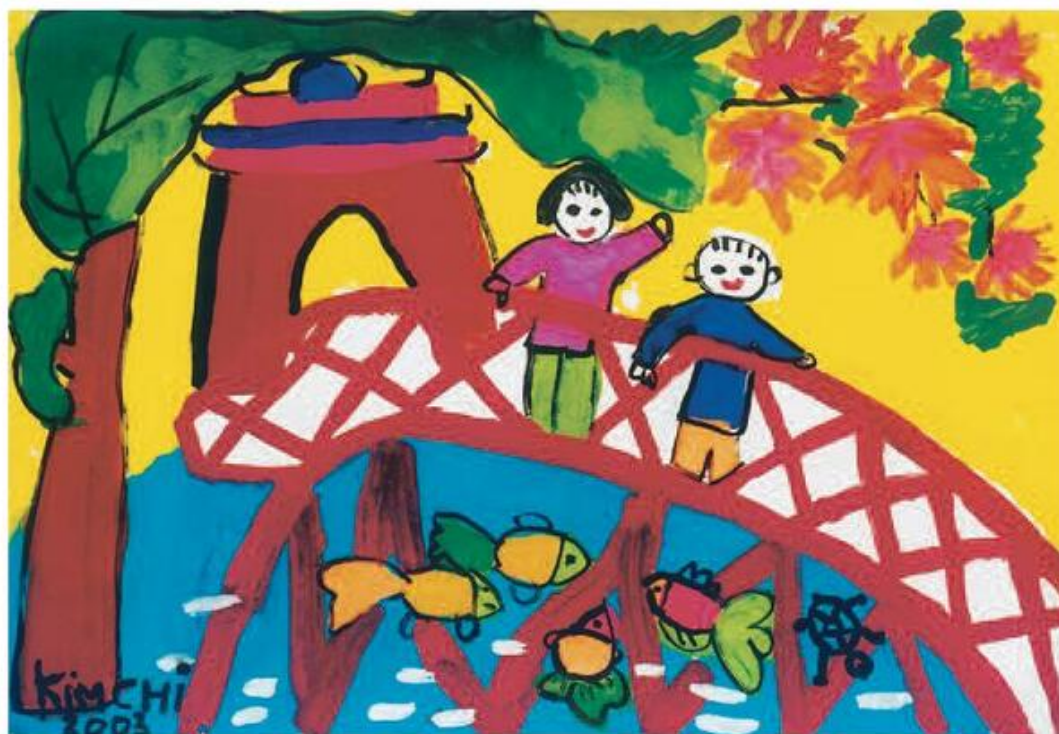

**Cầu Thê Húc.** Tranh màu bột của Tạ Kim Chi, học sinh tiểu học

### 3. Câu hỏi và bài tập

Em hãy nêu nhận xét riêng của mình về hai bức tranh trên.



## Vẽ quả dạng hình cầu

### 1. Quan sát, nhận xét

Xung quanh ta có nhiều loại quả, mỗi loại quả có hình dáng, màu sắc khác nhau và có vẻ đẹp riêng. Thường gặp nhất là các loại quả có dạng hình cầu : quả cam, quả táo, quả ổi, quả na (mãng cầu), quả dưa, quả bưởi,... Cũng có nhiều loại quả dạng hình trụ dài như : quả dưa chuột (dưa leo), quả chuối, quả bí xanh,... ; và còn có nhiều loại quả hình dạng khác như : quả xoài, quả trám, quả bàng, quả đu đủ,...



Hình 1. Một số loại quả dạng hình cầu (Ảnh)

## 2. Cách vẽ quả

- Quan sát kĩ hình dáng của quả, so sánh chiều cao với chiều ngang để tìm ra khung hình chung.
- Vẽ khung hình và phác đường trục (H.2a).
- Vẽ các nét chính của quả bằng nét thẳng mờ (H.2b).
- Vẽ các chi tiết (H.2c).
- Sửa và vẽ hoàn chỉnh hình cho giống với mẫu hơn (H.2d).
- Vẽ màu theo ý thích (nên có đậm, có nhạt để gợi khối của quả).



Mẫu vẽ

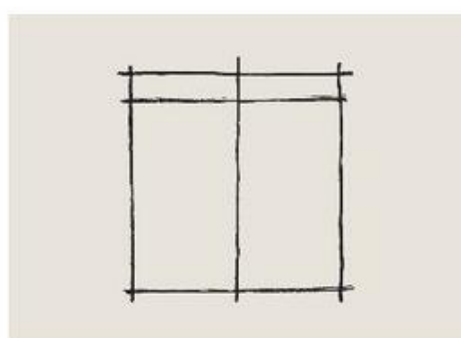

a)



b)

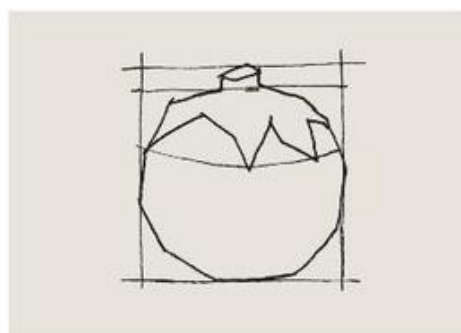

c)



d)



e)

Hình 2. Gợi ý cách vẽ quả cà tím

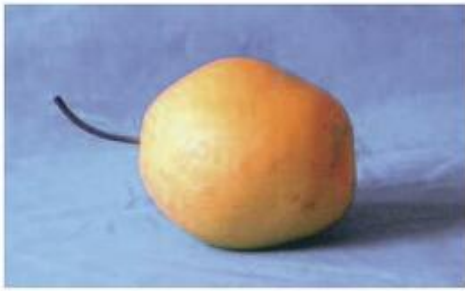

Mẫu vẽ

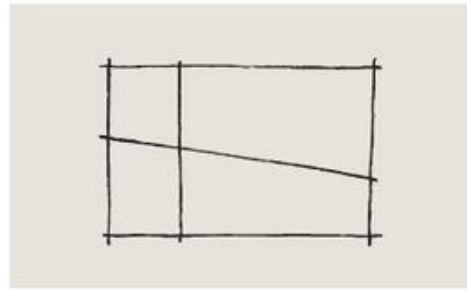

a)

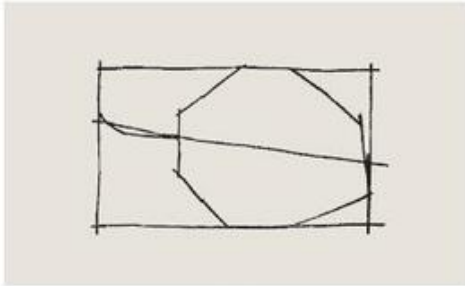

b)

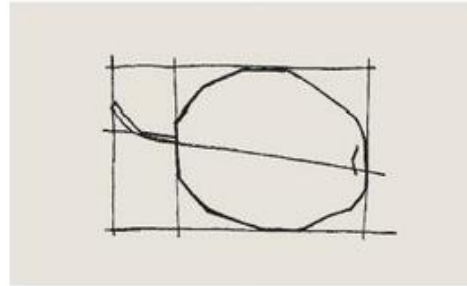

c)

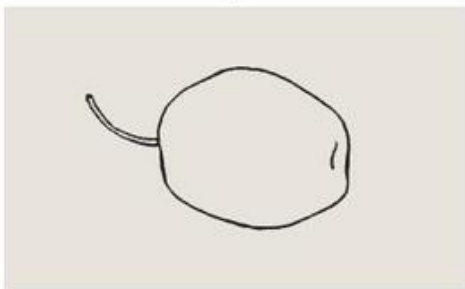

d)

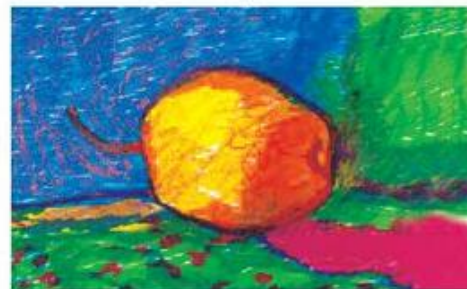

e)

Hình 3. Gợi ý cách vẽ quả lê

Bài vẽ của học sinh



### 3. Thực hành

Vẽ quả có dạng hình cầu.

## Đề tài *Phong cảnh quê hương*

### 1. Tìm, chọn nội dung đề tài

Tranh phong cảnh vẽ về cảnh là chủ yếu. Có nhiều phong cảnh khác nhau như : phong cảnh miền núi, trung du, đồng bằng, miền biển, thành thị, nông thôn,... ; cảnh hoàng hôn, cảnh bình minh ; cảnh mùa xuân, mùa hè,... Mỗi phong cảnh đều có các hình ảnh và vẻ đẹp riêng. Ví dụ : miền núi có núi non trùng điệp, ruộng bậc thang, nhà sàn, hoa đào, hoa mận,... ; trung du có rừng cọ, đồi chè,... ; đồng bằng có cánh đồng bát ngát, cây đa, mái đình,... ; miền biển có thuyền bè, bãi cát,... ; thành thị có phố xá, xe cộ,... ; nông thôn có đường làng, lũy tre, đồng rom, con trâu,...

Muốn vẽ được tranh phong cảnh đẹp, người vẽ cần hiểu biết và có cảm xúc trước vẻ đẹp của thiên nhiên.



*Phong cảnh biển.* Tranh sáp màu của học sinh

## 2. Cách vẽ tranh phong cảnh

Có thể vẽ tranh theo hai cách : nhìn cảnh và vẽ trực tiếp hoặc vẽ bằng cách nhớ lại.

- Vẽ các hình ảnh chính trước, hình ảnh phụ sau.
- Sửa và điều chỉnh các hình ảnh cho cân đối, hợp lí.
- Vẽ màu theo ý thích.

*Chú ý :* Nên chọn cảnh quen thuộc, đơn giản, phù hợp với khả năng của mình.

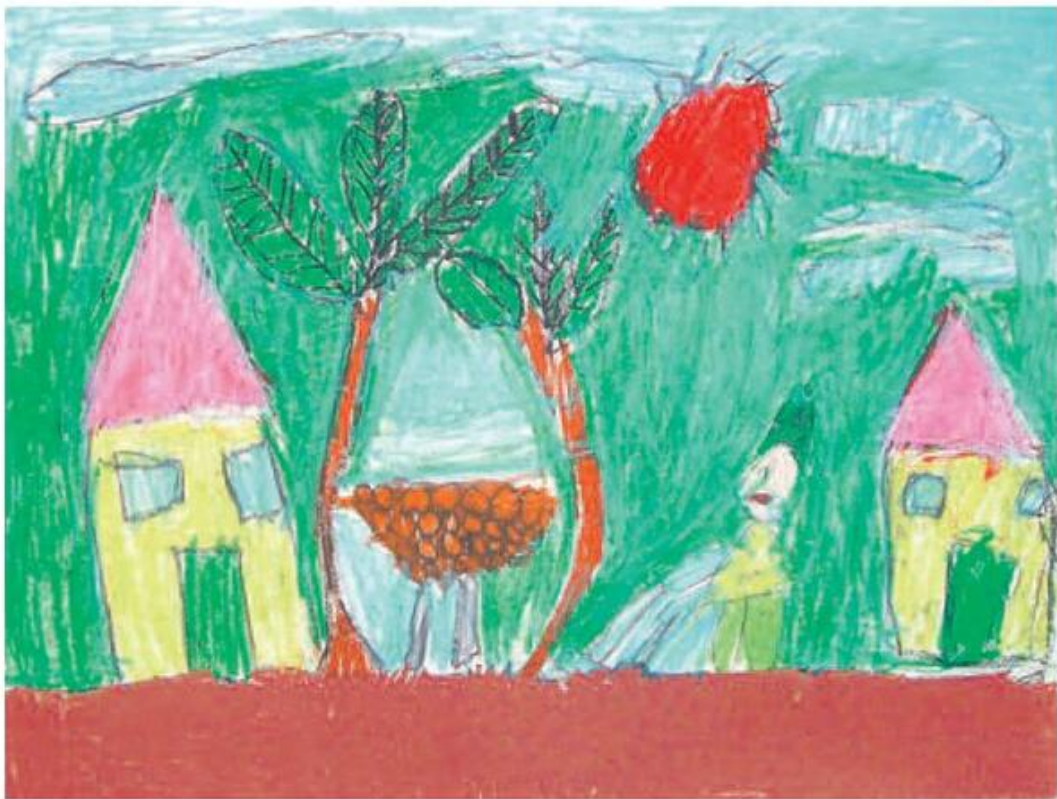

*Phong cảnh.* Tranh sáp màu của học sinh

## 3. Thực hành

Vẽ tranh phong cảnh quê hương.

## Nặn con vật quen thuộc

### 1. Quan sát, nhận xét

- Trước khi nặn, hãy quan sát hoặc nhớ lại những đặc điểm về hình dáng, màu sắc, hoạt động của mỗi con vật (đi, chạy, ăn, đùa nghịch,...).
- Các con vật thường có các bộ phận như : đầu, mình, chân, đuôi,... Tuy vậy, mỗi con vật có đặc điểm và vẻ đẹp riêng. Ví dụ : thỏ có đôi tai dài ; mèo có đôi tai ngắn ; trâu có sừng dài ; ngựa có bờm, chân cao,...



Hình 1. Một số con vật (Ảnh)

### 2. Cách nặn con vật

#### a) Chuẩn bị đất nặn

- Nếu là đất nặn : chọn màu, sau đó nhào cho mềm và dẻo trước khi nặn.
- Nếu là đất sét : nhào đất nhuyễn.

#### b) Cách nặn

Có thể nặn theo 2 cách :

- Nặn từng bộ phận, rồi ghép, dính lại :
  - + Lấy lượng đất vừa với từng bộ phận của con vật ;
  - + Nặn hình đầu, mình, chân, đuôi,... ;
  - + Nặn các chi tiết khác ;
  - + Ghép, dính thành hình con vật và tạo dáng cho sinh động (nằm, đứng, đi, chạy,...).

- Nặn con vật từ một thoi đất :
- + Vuốt, nặn,... từ một thoi đất thành các bộ phận chính (đầu, mình, chân) ;
- + Nặn thêm các chi tiết (mắt, tai, đuôi,...) rồi ghép, dính vào cho giống với hình dáng, đặc điểm của con vật.
- + Tạo các dáng khác nhau : đi, đứng, ngoái cổ lại, vươn cổ lên,...



a)



b)

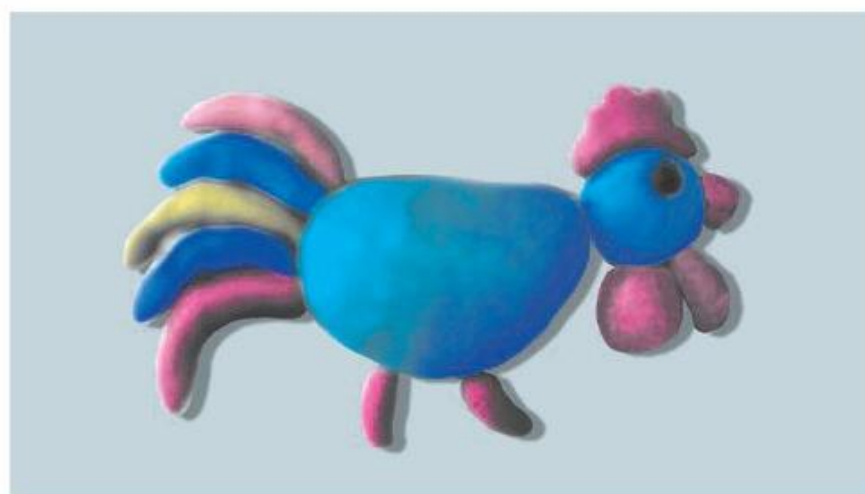

c)

Hình 2. Gợi ý cách nặn con vật

*Lưu ý :*

- Có thể nặn con vật bằng đất một màu hay nhiều màu.
- Nặn thêm người, cây, con vật,... để tạo thành đề tài : đàn gà, chợ trâu, em bé cưỡi trâu, em bé cho gà ăn,...

### 3. Thực hành

Nặn con vật theo ý thích.

## Vẽ đơn giản hoa, lá

### 1. Quan sát, nhận xét

- Hoa, lá trong thiên nhiên rất phong phú và đẹp, luôn là nguồn cảm hứng sáng tạo cho con người. Hoa, lá đã đi vào nghệ thuật, nhất là nghệ thuật trang trí.
- Mỗi loại hoa, lá đều có cấu trúc khác nhau về hình dáng, đường nét và màu sắc (H.1).

Vẽ đơn giản hoa, lá :

Trong trang trí, khi vẽ hoa, lá người ta thường lược bớt những chi tiết rườm rà (gân lá hoặc răng cưa quá nhỏ,...) nhưng vẫn giữ được đặc điểm hình dáng chung, gọi là vẽ đơn giản hoa, lá (H.2, 3).

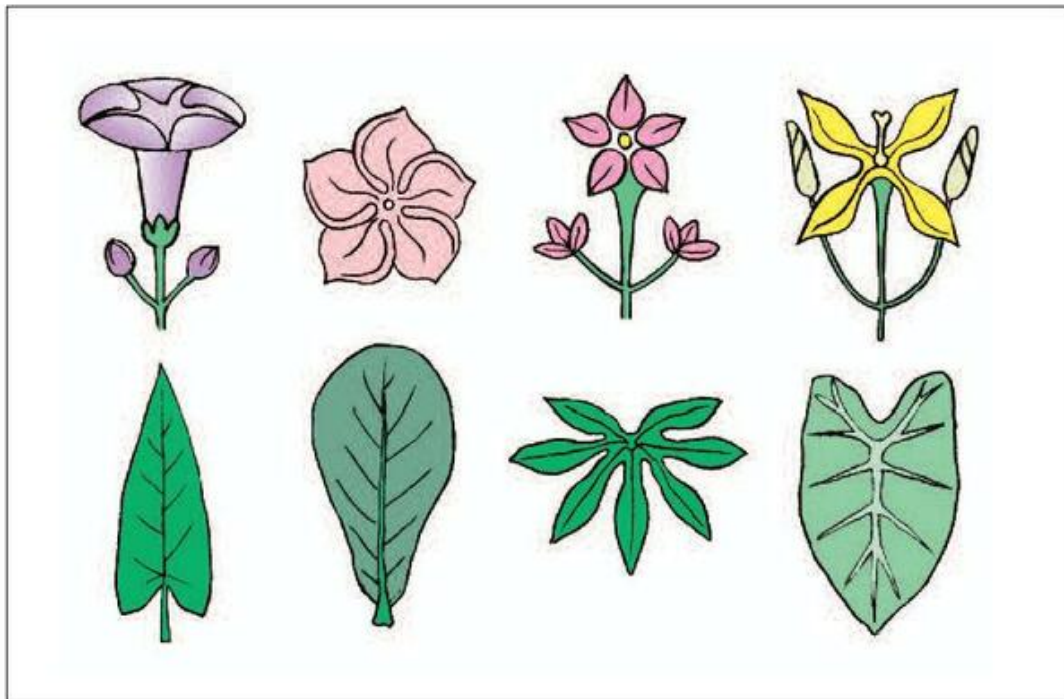

Hình 1. Một số hình hoa, lá vẽ đơn giản



## 2. Cách vẽ đơn giản hoa, lá

- Chọn hoa, lá có hình dáng và màu sắc đẹp.
- Quan sát để thấy được đặc điểm của từng bông hoa, chiếc lá.
- Vẽ phác hình dáng chung và các nét chính, lược bỏ các chi tiết không cần thiết, có thể đưa về dạng cân đối.
- Nhìn mẫu, chỉnh sửa nét cho hình đẹp hơn.
- Tìm và vẽ màu theo ý thích.



Mẫu vẽ

Hình 2. Cách vẽ đơn giản một bông hoa

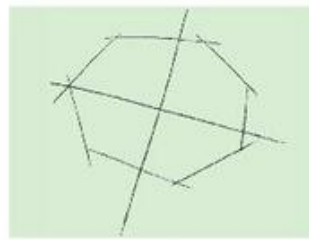

a)

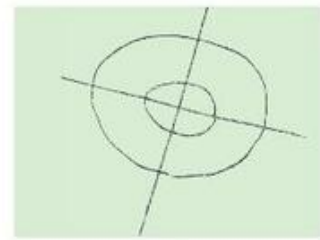

b)

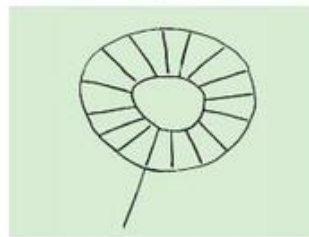

c)



d)



Mẫu vẽ

Hình 3. Cách vẽ đơn giản một chiếc lá

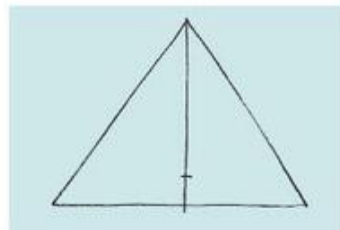

a)

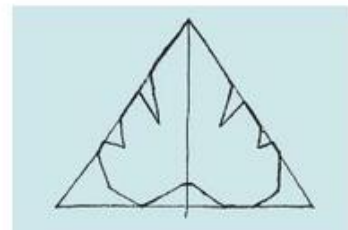

b)

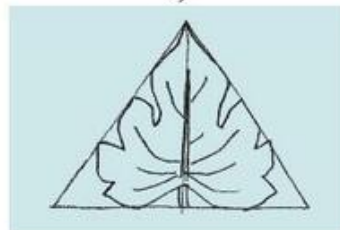

c)



d)

## 3. Thực hành

Chọn một bông hoa hoặc một chiếc lá, rồi vẽ đơn giản.

## Đồ vật có dạng hình trụ

### 1. Quan sát, nhận xét

Đồ vật dùng trong cuộc sống hàng ngày rất phong phú về hình dáng, cách trang trí và màu sắc. Trong đó có rất nhiều đồ vật dạng hình trụ.

- Miêu tả hình dáng của các đồ vật ở hình 1.
- Tìm sự giống nhau và khác nhau giữa chúng.



Hình 1. Một số đồ vật có dạng hình trụ (Ảnh)

## 2. Cách vẽ

- Quan sát mẫu và ước lượng chiều cao, chiều ngang (kể cả tay cầm, nếu có) để vẽ khung hình cho cân đối với khổ giấy (H.2a).
- Phác đường trục, xác định vị trí của miệng, đáy, tay cầm,... và vẽ các nét chính (H.2b).
- Vẽ nét chi tiết và sửa lại hình vẽ cho đúng với mẫu (H.2c, d).
- Vẽ đậm nhạt bằng chì đen (H.2e) hoặc vẽ màu.



Mẫu vẽ

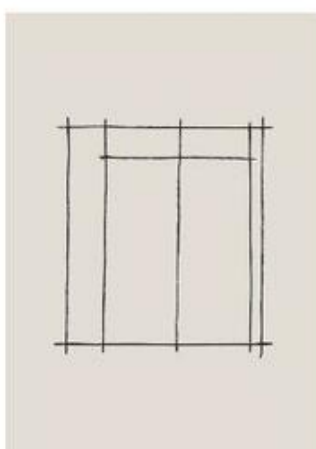

a)

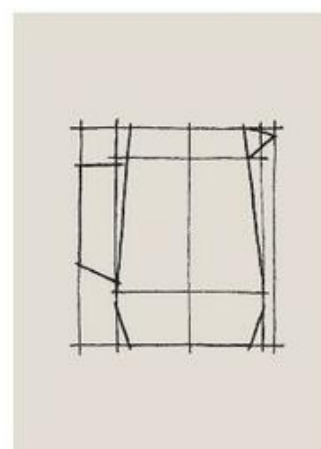

b)

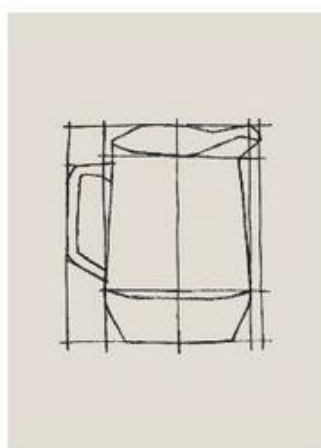

c)



d)



e)

Hình 2. Gợi ý cách vẽ bình đựng nước

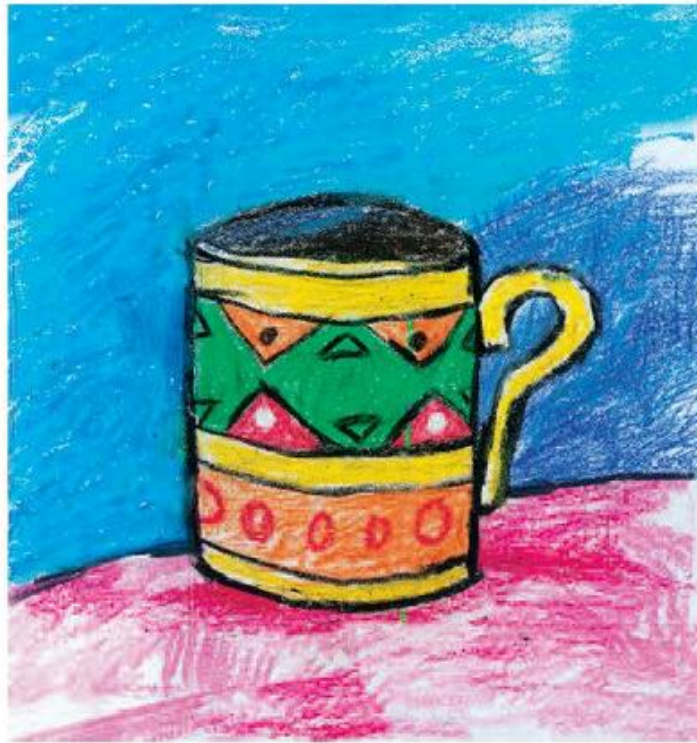

*Cái ca.* Bài vẽ của Đỗ Tuấn Anh



*Cái ca.* Bài vẽ của Nguyễn Thị Hồng Loan

### 3. Thực hành

Vẽ một đồ vật có dạng hình trụ (tự chọn).

**1. Giới thiệu một số tranh của họa sĩ**

**a) Về nông thôn sản xuất.** Tranh lụa của họa sĩ Ngô Minh Cầu (sinh năm 1924)

Sau chiến tranh, chú bộ đội trở về quê hương tham gia sản xuất. Chú bộ đội vác bừa, tay giông\* bò, cùng người vợ vác cuốc trên đường làng là hình ảnh chính của bức tranh. Hình ảnh bé con chạy theo mẹ tạo cho bức tranh thêm sinh động. Phía sau là nhà cửa khang trang cho thấy cuộc sống mới ở nông thôn ổn định và no ấm.

Bức tranh *Về nông thôn sản xuất* của họa sĩ Ngô Minh Cầu được vẽ trên nền lụa, có bố cục chặt chẽ, cách vẽ nhẹ nhàng, gợi cảm, màu sắc hài hoà.



**Về nông thôn sản xuất.** Tranh lụa của họa sĩ Ngô Minh Cầu

(\*) Giông bò : cầm thùng đi sau con bò (Ngược lại, dắt : cầm thùng đi trước).

**b) Gọi đầu.** Tranh khắc gỗ màu của hoạ sĩ Trần Văn Cẩn (1910 - 1994)

Tranh vẽ một cô gái nông thôn đang chải tóc, gọi đầu. Toàn bộ thân hình cô gái được diễn tả bằng các nét cong mềm mại ; mái tóc đen và dài buông xuống chậu thau\* làm tăng thêm vẻ uyển chuyển của cô gái. Màu sắc trong tranh nhẹ nhàng nhưng rất sinh động.



**Gọi đầu**

Tranh khắc gỗ màu của hoạ sĩ Trần Văn Cẩn

## **2. Câu hỏi và bài tập**

Em có nhận xét gì về hai bức tranh trên.

---

(\*)Chậu thau : chậu làm bằng đồng.

## Đề tài sinh hoạt

### 1. Tìm, chọn nội dung đề tài

Trong cuộc sống hàng ngày của chúng ta có rất nhiều hoạt động khác nhau :

- Học tập (đi học, học trên lớp, học ở nhà,...).
- Lao động (trồng cây, chăn nuôi,...).
- Vui chơi, múa hát, tham quan,...

Đây là những hoạt động có thể tìm, chọn để vẽ tranh.



*Câu cá.* Tranh sáp màu và bút dạ của Vân Trang

## 2. Cách vẽ tranh

- Vẽ hình ảnh chính cho rõ nội dung.
- Tìm và vẽ thêm các hình ảnh phụ cho tranh sinh động.
- Nên vẽ màu tươi sáng và có đậm, có nhạt.

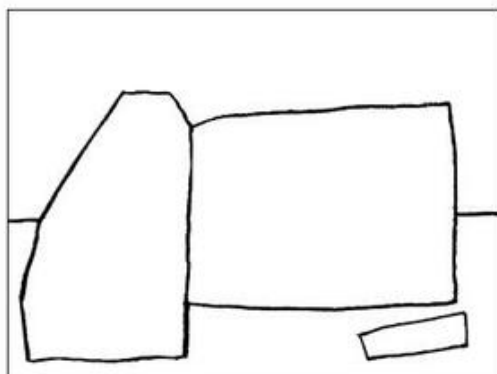

a)

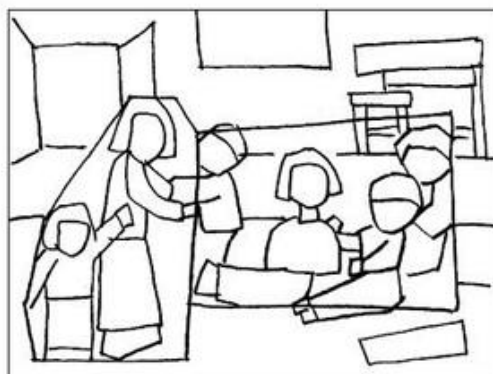

b)



c)



d)

Gợi ý cách vẽ tranh đề tài sinh hoạt

## 3. Thực hành

Vẽ một bức tranh về đề tài sinh hoạt.



## Trang trí đường diềm

### 1. Quan sát, nhận xét

- Đường diềm được sử dụng nhiều trong đời sống con người, thường được dùng để trang trí ở các đồ vật như : bát, đĩa, lọ, quần, áo, khăn, mũ,...
- Trang trí đường diềm làm tăng thêm vẻ đẹp cho các đồ vật.



Hình 1. Đường diềm và cách sử dụng đường diềm trong trang trí

## 2. Cách trang trí đường diềm

- Kẻ hai đường thẳng cách đều và chia các khoảng cách đều nhau (kích thước phù hợp với khổ giấy – H.2a).
- Tìm các mảng họa tiết (H.2b).
- Chọn và vẽ họa tiết vào các mảng (H.2c).
- Vẽ màu vào các họa tiết và nền (H.2d).

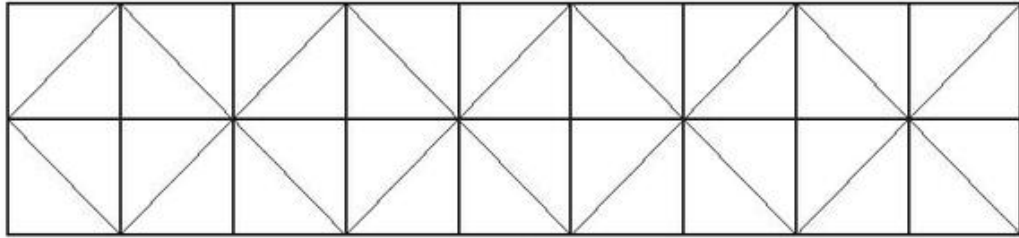

a)

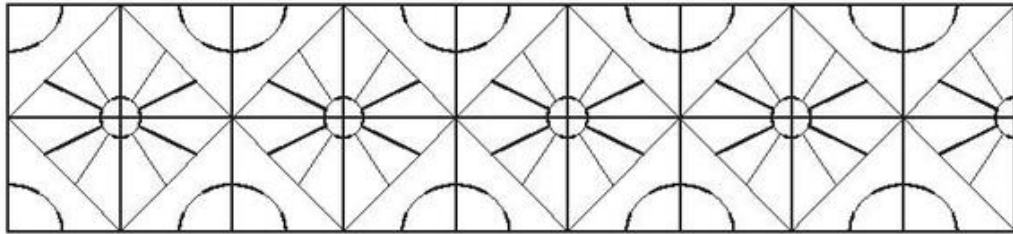

b)

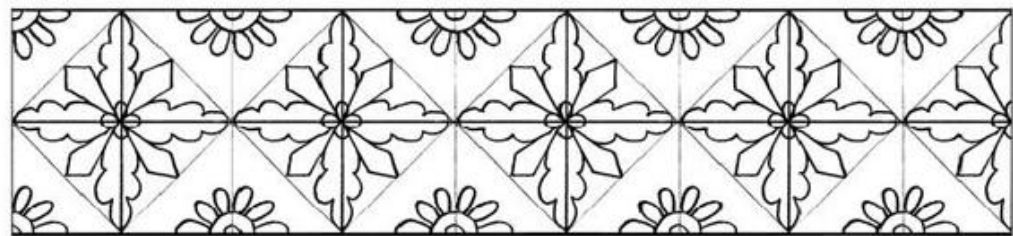

c)



d)

Hình 2. Gợi ý cách trang trí đường diềm

## 3. Thực hành

Trang trí một đường diềm kích thước 15cm × 3cm.

## Bài 14

# Vẽ theo mẫu Mẫu có hai đồ vật

### 1. Quan sát, nhận xét

- Hình dáng, tỉ lệ, màu sắc, đặc điểm của mẫu vẽ.
- Vị trí của hai vật mẫu.



Hình 1. Mẫu có hai đồ vật (Ảnh)

## 2. Cách vẽ

- Ước lượng tỉ lệ để vẽ khung hình chung.
- Phác khung hình từng vật mẫu (chú ý các tỉ lệ : cao, thấp, rộng, hẹp và vị trí trước, sau của chúng – H.2a).
- Vẽ đường trục và các nét chính của từng vật mẫu (H.2b, c).
- Nhìn mẫu, vẽ các nét chi tiết (H.2d).
- Sửa lại hình vẽ cho đúng đặc điểm của mẫu và vẽ đậm nhạt bằng chì đen hoặc vẽ màu (H.2e).



Mẫu vẽ

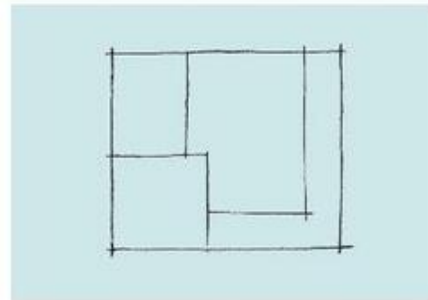

a)

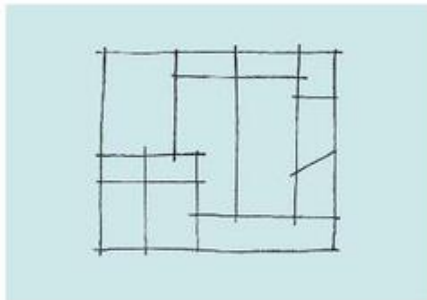

b)

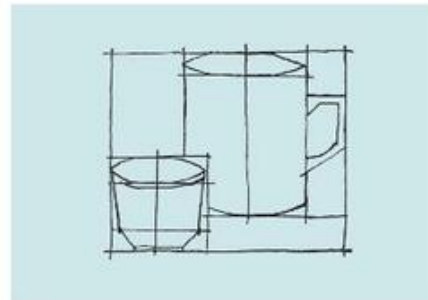

c)



d)



e)

Hình 2. Gợi ý cách vẽ mẫu có hai đồ vật

## 3. Thực hành

Vẽ mẫu có hai đồ vật (tự chọn).

**1. Quan sát, nhận xét**

- Vẽ chân dung người chủ yếu là vẽ khuôn mặt.
- Khuôn mặt con người có nhiều hình dạng khác nhau : mặt trái xoan, mặt vuông chữ điền, mặt tròn,...
- Khi vui, buồn, tức giận hay đắm chiêu suy nghĩ, tình cảm đều biểu hiện trên nét mặt.
- Quan sát hoặc nhớ lại những đặc điểm của khuôn mặt người định vẽ, đặc biệt là mắt, mũi, miệng để vẽ cho giống.



**Chân dung tự họa**  
Tranh sếp màu của học sinh



**Chân dung bạn em**  
Tranh sếp màu của học sinh

## 2. Cách vẽ chân dung

- Vẽ phác hình khuôn mặt, cổ, vai, tóc cho vừa với phần giấy.
- Vẽ mắt, mũi, miệng.
- Vẽ các chi tiết và vẽ màu cho giống mẫu.
- Vẽ màu tóc, da, áo,... và màu nền theo cảm nhận riêng.

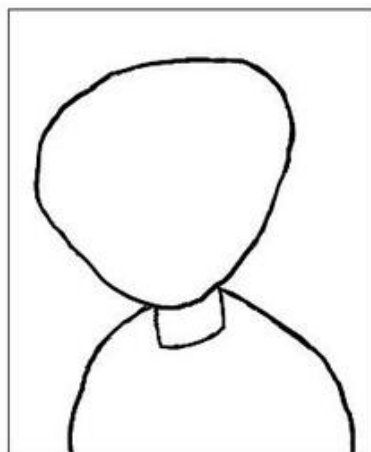

a)

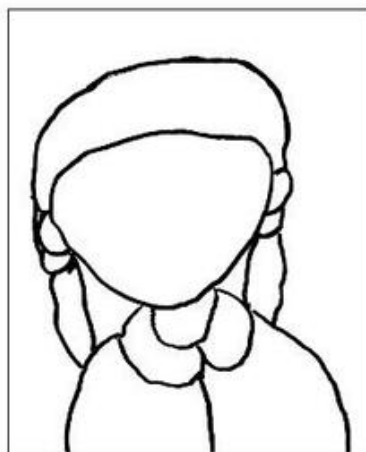

b)



c)



d)

Gợi ý cách vẽ chân dung

## 3. Thực hành

Vẽ chân dung người thân hoặc bạn bè.

## Bài 16

## Tập nặn tạo dáng

# Tạo dáng con vật hoặc ô tô bằng vỏ hộp

### 1. Quan sát, nhận xét

- Có nhiều loại vỏ hộp bằng nhựa, gỗ, sắt, giấy với kích cỡ, màu sắc khác nhau có thể dùng để tạo thành các hình : con vật, ô tô, tàu thuyền, nhà cửa,...
- Nhớ lại các bộ phận chính của hình định tạo dáng.

Ví dụ :

- + Ô tô : buồng lái, thùng chở hàng, bánh xe,...
- + Con vật : đầu, mình, chân, đuôi,...



Hình 1. Tạo dáng con mèo, ô tô bằng vỏ hộp (Hình tham khảo)

## 2. Cách tạo dáng

- Tìm những hộp có hình dáng, màu sắc phù hợp với các bộ phận của con vật, hoặc ô tô định tạo dáng.
- Có thể cắt, sửa các khối hình cho vừa với từng bộ phận của con vật hoặc ô tô (H.2).
- Ghép, dính các bộ phận để thành hình con vật hoặc ô tô (H.3).
- Tạo thêm một số chi tiết (cắt dán hoặc vẽ) cho hình sinh động hơn.

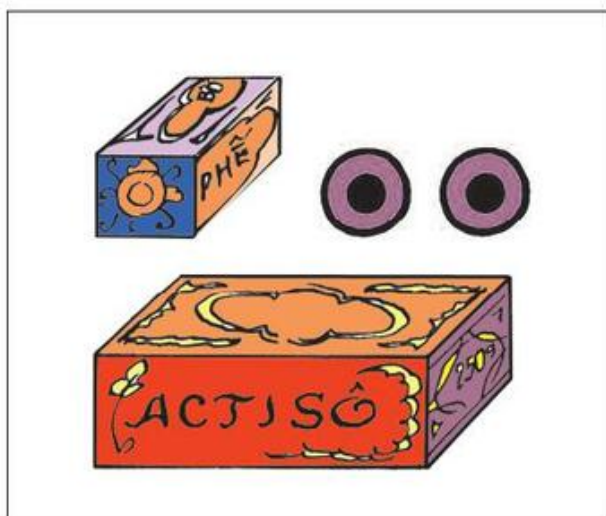

Hình 2. Chọn hộp, cắt sửa hình



Hình 3. Gợi ý cách tạo dáng ô tô tải

## 3. Thực hành

Tạo dáng một ô tô hoặc một đồ vật hay một con vật bằng vỏ hộp theo ý thích.



## Trang trí hình vuông

### 1. Quan sát, nhận xét

- Trong trang trí hình vuông, các họa tiết thường được sắp xếp đối xứng (bằng nhau, giống nhau) qua các đường trục ngang, dọc và các đường chéo.
- Các họa tiết giống nhau được vẽ cùng màu, cùng đậm nhạt (H.1, 2).
- Quan sát hình 1, 2 để tìm ra sự giống nhau, khác nhau của màu sắc và cách sắp xếp họa tiết.



Hình 1. Trang trí hình vuông  
Bài vẽ của học sinh



Hình 2. Trang trí hình vuông  
Bài vẽ của học sinh

### 2. Cách trang trí hình vuông

- Kẻ trục chia hình vuông thành các phần bằng nhau (H.3a).
- Vẽ các hình mảng chính cho rõ trọng tâm và các hình mảng phụ cho cân đối (H.3b).
- Chọn họa tiết rồi vẽ vào các hình mảng (H.3c).
- Vẽ màu của họa tiết và nền (H.3d).

*Chú ý :*

Nếu màu họa tiết đậm thì nên vẽ màu nền nhạt và ngược lại (nên sử dụng từ 3 đến 5 màu).

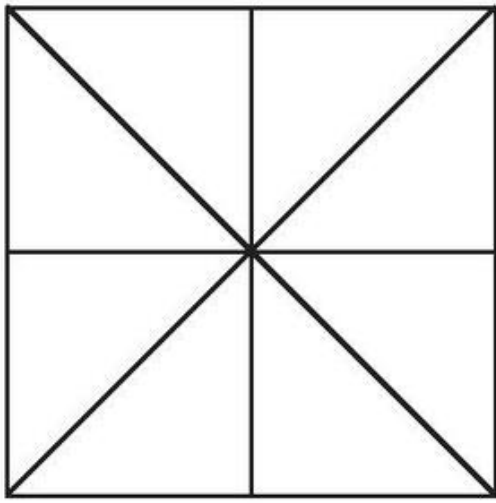

a)

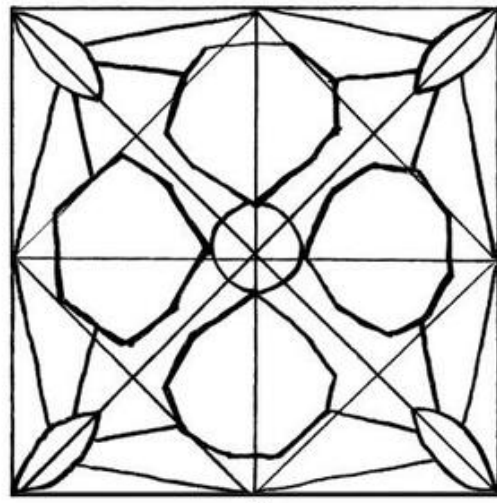

b)

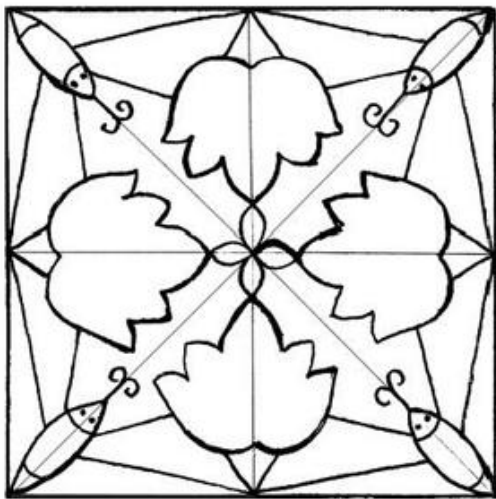

c)



d)

Hình 3. Gợi ý cách trang trí hình vuông

### 3. Thực hành

Trang trí hình vuông (hoa tiết, màu sắc tự chọn).

## Tĩnh vật lọ\* và quả

### 1. Quan sát, nhận xét

- Đặc điểm và hình dáng chung của mẫu vẽ.
- Vị trí của từng vật mẫu.
- So sánh tỉ lệ : cao, thấp, to, nhỏ và màu sắc của các vật mẫu.



Hình 1. Mẫu tĩnh vật lọ và quả (Ảnh)

### 2. Cách vẽ

- Vẽ khung hình chung trước, vẽ khung hình riêng của từng vật mẫu sau (H.2a).
- Tìm tỉ lệ các bộ phận của từng vật mẫu rồi vẽ nét các hình chính (H.2b, c).
- Nhìn mẫu để vẽ các nét chi tiết và hoàn chỉnh hình.
- Vẽ đậm nhạt để tạo khối của mẫu (H.2d) hoặc vẽ màu theo ý thích.

(\*) Có địa phương gọi là bình.

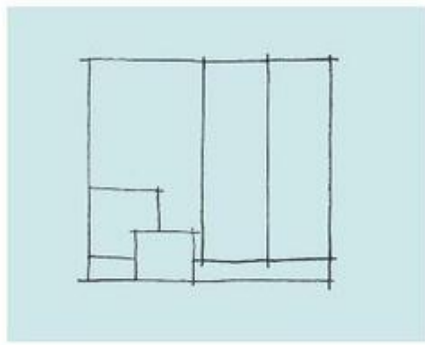

a)

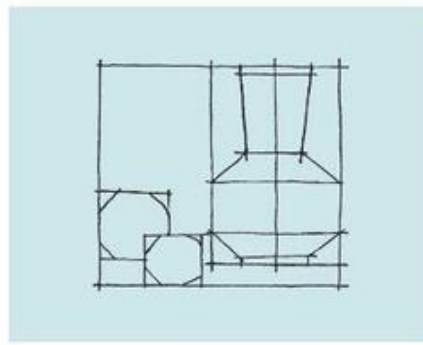

b)

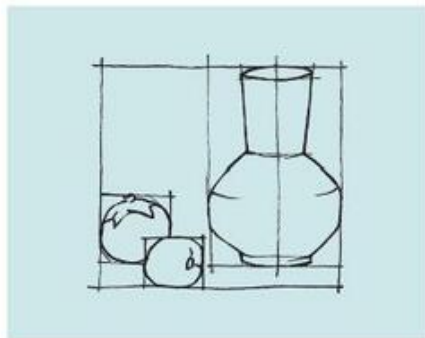

c)



d)

Hình 2. Gợi ý cách vẽ tĩnh vật lọ và quả

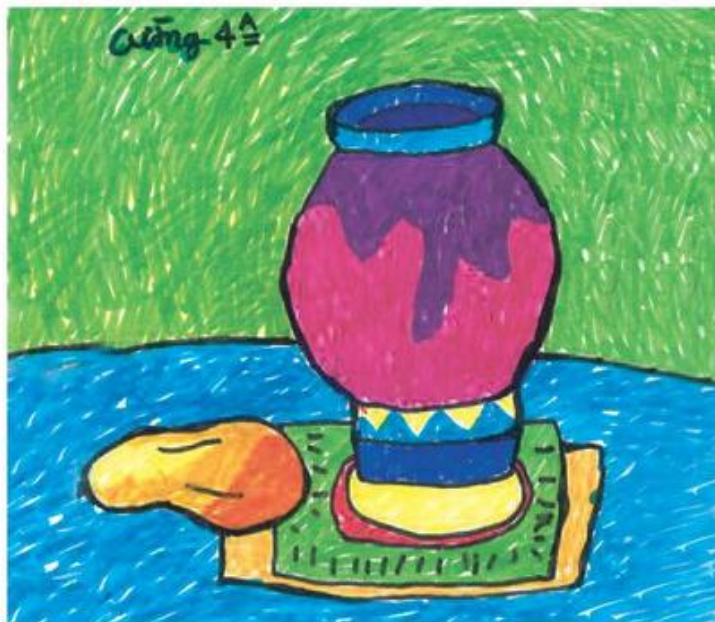

Lọ và quả. Tranh bút dạ của Cao Cường

### 3. Thực hành

Vẽ lọ và quả (vẽ bằng bút chì đen hoặc màu).

## Xem tranh dân gian Việt Nam

### 1. Giới thiệu tranh dân gian Việt Nam

- Tranh dân gian Việt Nam còn gọi là tranh Tết, vì tranh thường được in và bán trong dịp Tết Nguyên đán. Tranh thể hiện cuộc sống và ước mơ của người lao động. Tranh được khắc trên ván gỗ và in thành nhiều bản. Tranh dân gian đã xuất hiện ở nước ta từ rất lâu, được truyền lại từ đời này sang đời khác.
- Nổi bật nhất trong các dòng tranh dân gian Việt Nam là tranh Đông Hồ (làng Hồ, Bắc Ninh) và tranh Hàng Trống (phố Hàng Trống, Hà Nội). Ngoài hai dòng tranh trên còn có dòng tranh dân gian làng Sinh (Huế), Kim Hoàng (Hà Tây\*).
- Tranh dân gian thường phản ánh các đề tài gắn gũi với đời sống của nhân dân lao động như : *Gà mái, Lợn nái, Vinh hoa, Phú quý, Ngũ quả, Bịt mắt bắt dê, Tử tôn vạn đại, Đấu vật,...* Ngoài ra, tranh dân gian còn phục vụ tín ngưỡng, thờ cúng như : *Ngũ hổ, Bà chúa Thượng ngàn,...* và ca ngợi các anh hùng dân tộc như : *Bà Triệu, Bà Trưng, Quang Trung,...*



*Tử tôn vạn đại.* Tranh Hàng Trống



*Lợn nái.* Tranh Đông Hồ



*Phú quý.* Tranh Đông Hồ

(\*) Từ ngày 01-8-2008, theo Nghị quyết của Quốc hội, hợp nhất tỉnh Hà Tây vào thành phố Hà Nội.

## 2. Một số tranh dân gian Việt Nam

### a) *Lí ngư vọng nguyệt\**. Tranh Hàng Trống

Tranh thể hiện hình ảnh con cá chép đang vờn bóng trăng dưới nước nhẹ nhàng, uyển chuyển. Đường nét trong tranh thanh mảnh, trau chuốt ; màu sắc tươi sáng. Nghệ nhân Hàng Trống xưa đã in nét viền bằng màu đen trước rồi vẽ màu sau (màu vẽ là phẩm nhuộm).

### b) *Cá chép*. Tranh Đông Hồ

Cùng vẽ về cá chép, nhưng nghệ nhân làng Hồ có cách thể hiện khác : hình con cá chép mập mạp, nét khắc đậm, khoẻ, dứt khoát. Các chi tiết như râu, vây,... được cách điệu rất đẹp.

Khác với tranh Hàng Trống, ở tranh Đông Hồ, mỗi màu thường được in bằng một bản khắc. Màu sắc trong tranh lấy từ thiên nhiên vừa rực rỡ, đậm đà ; vừa đơn giản, dễ tìm. Màu đen của các nét viền được in sau cùng là bước hoàn thành bức tranh.

## 3. Câu hỏi và bài tập

- Em có nhận xét gì về hai bức tranh : *Lí ngư vọng nguyệt* và *Cá chép*. Hãy so sánh để tìm những điểm giống nhau và khác nhau của chúng.
- Suy tầm những bức tranh dân gian khác để tham khảo.



*Lí ngư vọng nguyệt*  
Tranh Hàng Trống

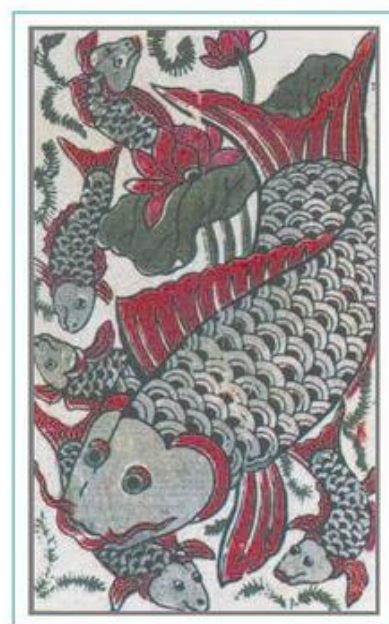

*Cá chép*. Tranh Đông Hồ

(\*) *Lí ngư vọng nguyệt* là cá chép trông trăng.

## Đề tài Ngày hội quê em

### 1. Tìm, chọn nội dung đề tài

- Nhớ lại những hình ảnh về ngày hội ở quê hương, như cảnh tế lễ, rước cờ, rước kiệu,... và các hoạt động vui chơi : đấu vật, múa rồng, múa sư tử, hát xoan, hát quan họ, ca trù, ca Huế,...
- Ngày hội thường đông vui, nhộn nhịp ; màu sắc rực rỡ, trang phục lộng lẫy,... và thường được tổ chức ở những nơi gắn với truyền thống văn hoá, lịch sử của địa phương.

Có thể vẽ toàn cảnh ngày hội hoặc chọn một hoạt động của ngày hội để vẽ.



Hội làng (Ảnh)



Rước kiệu (Ảnh)



Hát quan họ trên thuyền rồng (Ảnh)



*Chợ gà.* Tranh sếp màu của học sinh

## 2. Cách vẽ tranh

- Vẽ hình ảnh chính của bức tranh, sau đó vẽ những chi tiết khác cho cảnh thêm sinh động.
- Các hình ảnh cần thể hiện rõ nội dung hoạt động (múa, hát, đấu vật,...).
- Vẽ màu tươi sáng, có đậm, có nhạt.

## 3. Thực hành

Vẽ một bức tranh về ngày hội ở quê em.



## Trang trí hình tròn

### 1. Quan sát, nhận xét

- Trong cuộc sống có nhiều đồ vật dạng hình tròn được trang trí, như cái đĩa, cái khay, khăn trải bàn,...
- Có nhiều cách trang trí hình tròn. Mỗi cách tạo ra vẻ đẹp riêng.
- Các hình mảng, hoạ tiết và màu sắc trong trang trí hình tròn thường được sắp xếp đối xứng nhau qua các đường trục (H.1, 2).

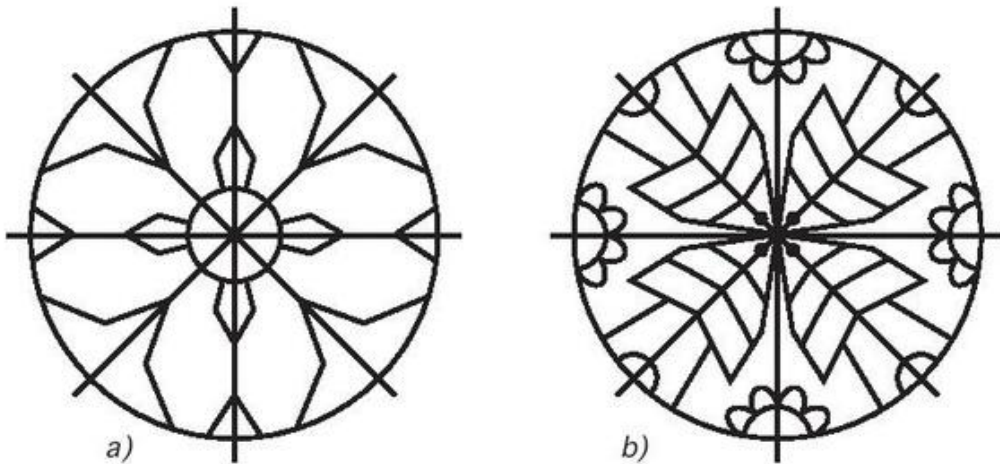

Hình 1. Các hoạ tiết được sắp xếp đối xứng qua các đường trục



Hình 2. Trang trí hình tròn (Tham khảo)

## 2. Cách trang trí

- Kẻ trục qua tâm chia hình tròn thành các phần đều nhau (H.3a, b).
- Phác các hình mảng trang trí (H.3c).
- Tìm các hoạ tiết phù hợp với hình mảng (H.3d, e).
- Vẽ màu vào hoạ tiết và nền sao cho hài hoà và đẹp mắt (H.3g).

*Lưu ý* : Các hoạ tiết giống nhau vẽ cùng màu.

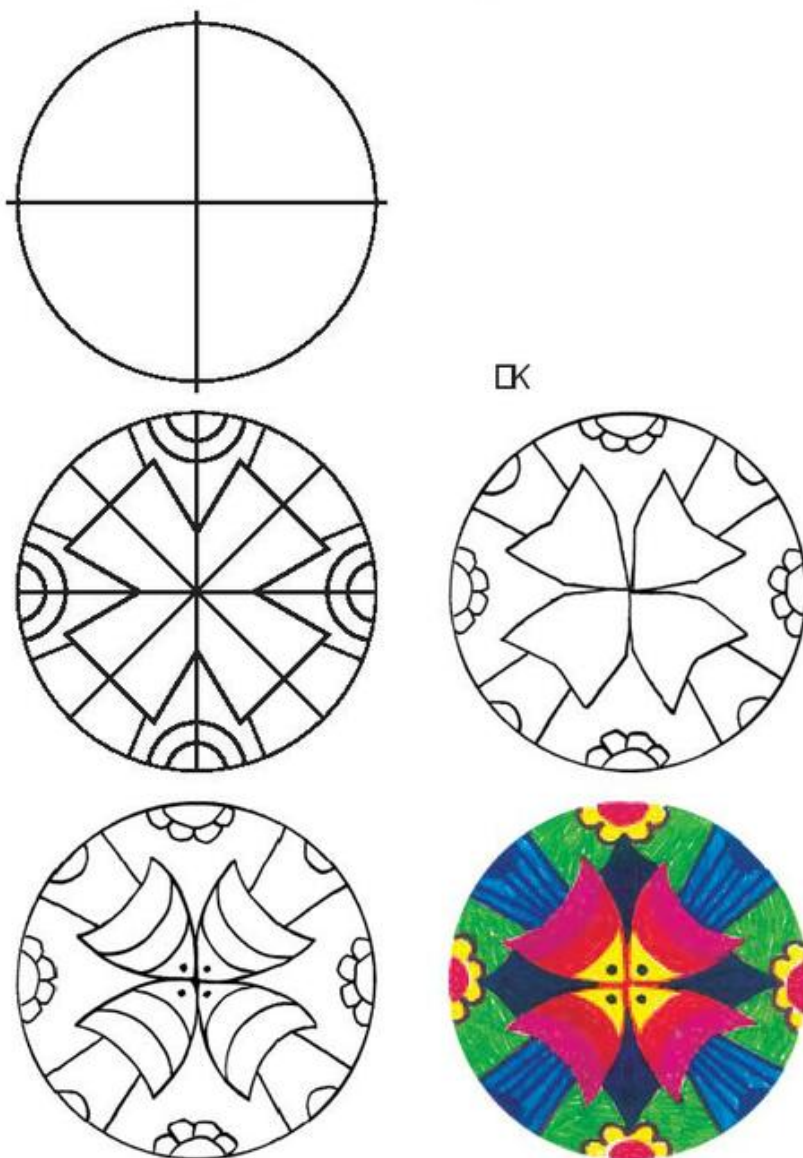

## 3. Thực hành

Trang trí hình tròn (hoạ tiết, màu sắc tự chọn).

**1. Quan sát, nhận xét**

- Hình dáng, đặc điểm, tỉ lệ của các vật mẫu.
- Vị trí của cái ca và quả.
- Sự khác nhau về hình dáng giữa cái ca và quả.
- Màu sắc, chất liệu của các vật mẫu (H.1).



Hình 1. Mẫu vẽ (Ảnh)

**2. Cách vẽ**

- Nhìn mẫu, ước lượng chiều cao, chiều ngang để vẽ khung hình chung và khung hình từng vật mẫu cho cân đối với tờ giấy (H.2a).
- Tìm tỉ lệ từng bộ phận của các vật mẫu và vẽ phác nhẹ bằng các nét thẳng (H.2b).
- Nhìn mẫu, vẽ các nét chi tiết (H.2c, d).
- Vẽ thêm đậm nhạt bằng chì đen hoặc vẽ màu (H.2e).



Mẫu vẽ

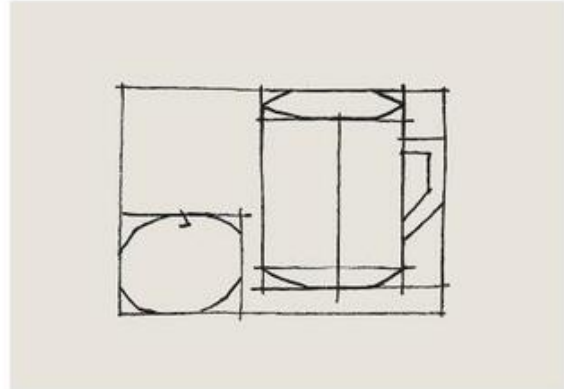

c)

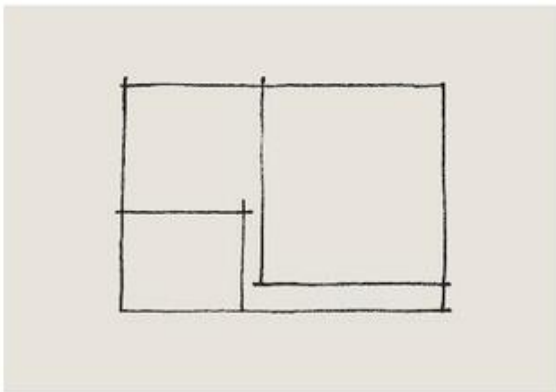

a)

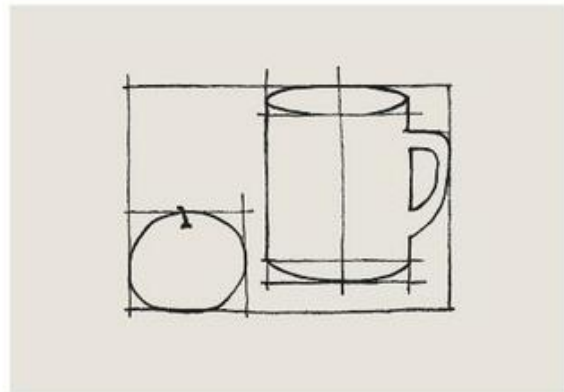

d)

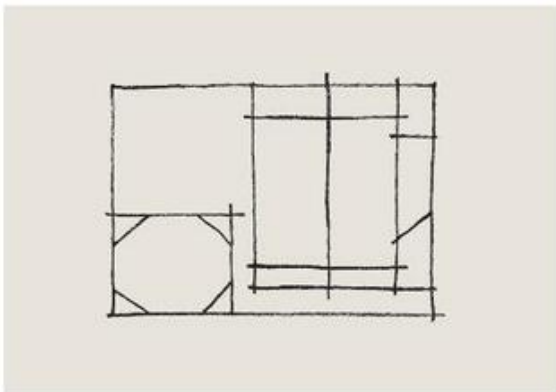

b)



e)

Hình 2. Gợi ý cách vẽ cái ca và quả



Bài vẽ của Phạm Thanh Hà

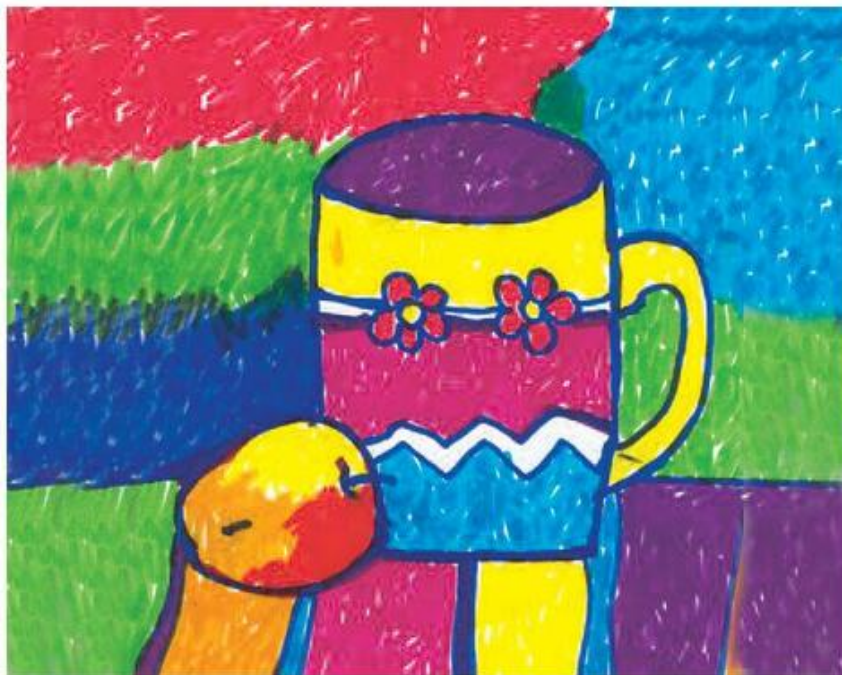

*Ca và quả.* Tranh bút dạ của Nguyễn Minh Thùy

### 3. Thực hành

Vẽ cái ca và quả (vẽ bằng bút chì đen hoặc vẽ màu).

**1. Quan sát, nhận xét**

Quan sát hoặc nhớ lại :

- Hình dáng, tỉ lệ các bộ phận chính của người : đầu, thân, chân, tay.
- Các động tác và tư thế : đi, đứng, chạy, nhảy, ngồi, nằm,...



Hình 1. Đất nặn



**Nhà điêu khắc tí hon.** Bài tập nặn của học sinh



**Bé cưỡi ngựa.** Bài tập nặn của học sinh

## 2. Cách nặn

Có hai cách nặn

- Nặn từng bộ phận :
- + Nặn bộ phận chính trước (thân, đầu), các bộ phận phụ sau (chân, tay, tóc,...) rồi ghép, dính lại.
- + Có thể dùng que tăm, dây thép làm khung cốt bên trong để nặn các chi tiết.
- Nặn từ một thoi đất (xem Bài 8).
- Có thể nặn bằng đất một màu hoặc nhiều màu.
- Có thể nặn một dáng người hoặc nhiều người trong một hoạt động nào đó. Ví dụ : ngồi học, nhảy dây, đấu vật, kéo co,... Nếu cần, có thể nặn thêm một số hình ảnh khác cho sinh động.



Hình 2. Gợi ý cách tạo dáng bé trai



Hình 3. Gợi ý cách tạo dáng bé gái

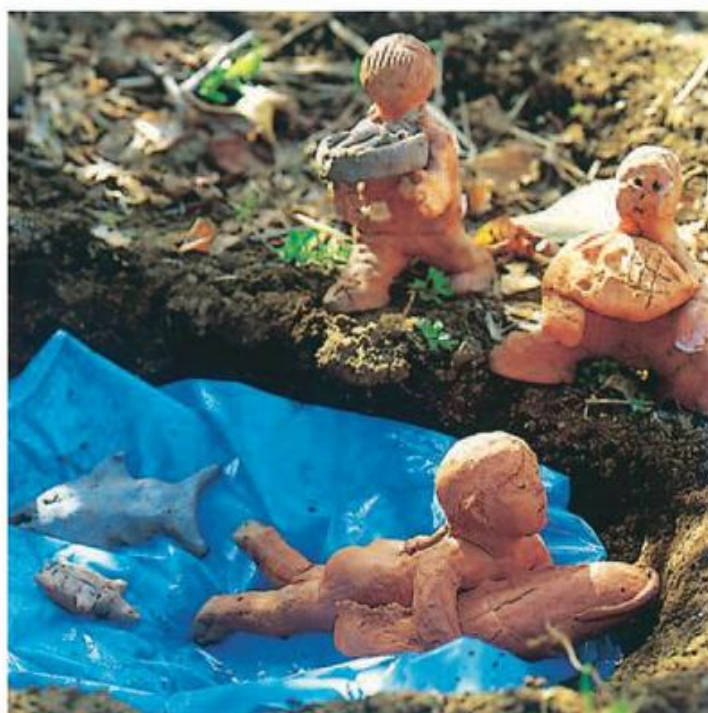

**Bắt cá.** Bài tập nặn của học sinh



**Câu cá**

Một vài nhân vật trong nghệ thuật múa rối nước dân gian Việt Nam

### 3. Thực hành

Nặn một dáng người hoặc một nhóm người theo ý thích.



## Tìm hiểu về kiểu chữ nét đều

### 1. Quan sát, nhận xét

- Chữ nét đều có nhiều kiểu khác nhau, ví dụ :
- + Chữ in hoa :



Hình 1. Chữ in hoa nét đều

- + Chữ in thường :



Hình 2. Chữ in thường nét đều

- Chữ nét đều là chữ có độ dày các nét bằng nhau, tạo cho chữ chắc khỏe, rõ ràng, thường dùng để kẻ khẩu hiệu, dùng trong tranh cổ động, in ấn sách báo,... (H.1, 2)

Quan sát và nhận xét bảng mẫu chữ in hoa nét đều ở hình 3 :

- Chiều cao của các chữ trong một dòng bằng nhau.
- Độ dày các nét chữ cũng bằng nhau.
- Chiều rộng của các chữ không bằng nhau : rộng nhất là các chữ A, O, Q, M ; hẹp hơn là D, H, X, V, K, N, C, V, T, Y ; rồi đến R, E, P, B, L, S ; hẹp nhất là l.
- Hình dạng bề ngoài của các chữ khác nhau :
- + Chữ có nét thẳng đứng, nét thẳng ngang, nét chéo : H, E, T, L, M, N, K, A, X (có thể dùng thước kẻ để kẻ nét) ;

- + Chữ kết hợp giữa nét thẳng và nét cong : B, Đ, P, R, U, S, G (có thể dùng thước kẻ và com-pa để kẻ) ;
- + Chữ chủ yếu là nét cong : O, Q, C (khi kẻ có thể dùng com-pa).

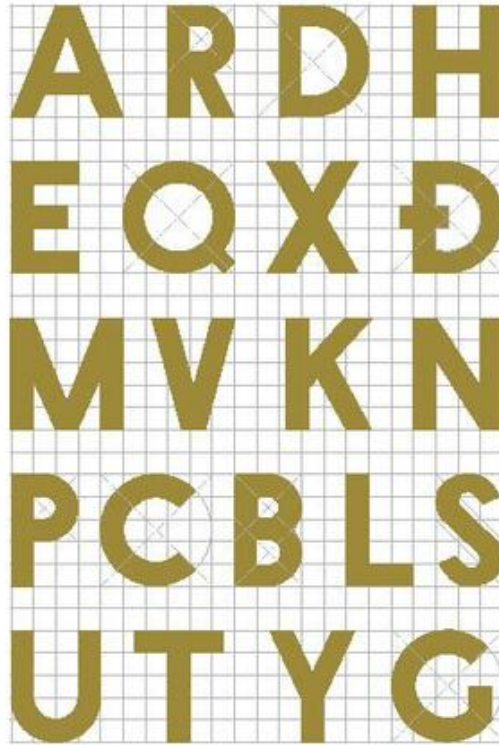

Hình 3. Bảng chữ in hoa nét đều

## 2. Cách kẻ chữ nét đều

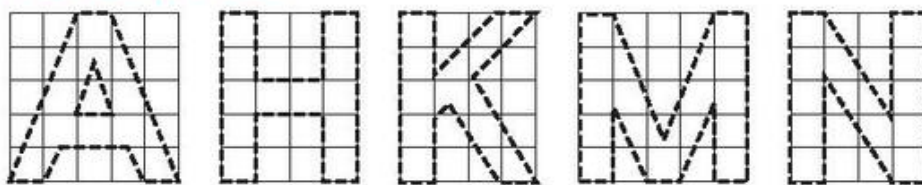

Hình 4. Cách kẻ chữ có nét thẳng

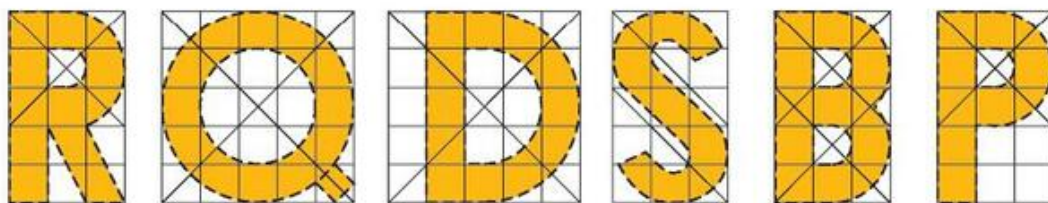

Hình 5. Cách kẻ chữ có nét cong, nét thẳng

- Kẻ các ô vuông bằng nhau trên giấy và xác định khuôn khổ chữ (chiều cao, rộng của chữ), độ dày của nét.
- Ở các chữ có nét thẳng (H.4), bước đầu đánh dấu các điểm chính, sau đó dùng bút chì và thước kẻ để nối chúng lại với nhau.
- Ở các chữ có nét cong (H.5), cần xác định tâm rồi dùng compa để vẽ đường cong.
- Tẩy nét chì ở các ô vuông ngoài phần chữ đã kẻ rồi vẽ màu. Sử dụng màu sắc tươi sáng, màu chữ và màu nền khác nhau ; vẽ màu đều và đúng hình các nét chữ.

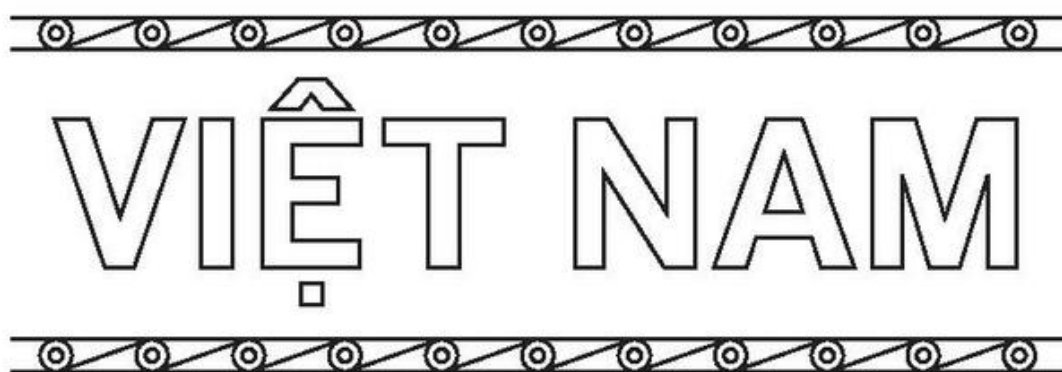

Hình 6. Kẻ chữ và trang trí dòng chữ



Hình 7. Vẽ màu vào dòng chữ

### 3. Thực hành

Vẽ màu vào dòng chữ có sẵn, ví dụ : BÁC HỒ, VIỆT NAM,...

## Đề tài *Trường em*

### 1. Tìm, chọn nội dung đề tài

Có nhiều cách tìm nội dung đề tài *Trường em* :

- Phong cảnh trường học (nhà, cây, sân trường, vườn trường,...).
- Cảnh sân trường trong giờ ra chơi, cảnh lớp học, cảnh tan trường, cảnh lao động vệ sinh ở sân trường,...
- Ngày 20/11 và các ngày lễ ở trường,...

Xem và nhận xét cách vẽ tranh của các bạn về đề tài nhà trường.



*Ngôi trường bản em.* Tranh màu bột của học sinh

### 2. Cách vẽ tranh

- Vẽ hình ảnh chính, làm rõ nội dung của bức tranh, sau đó vẽ thêm hình ảnh phụ cho bức tranh sinh động hơn.
- Vẽ những dáng hoạt động và trang phục khác nhau cho các nhân vật trong tranh.
- Vẽ màu theo ý thích.



*Trong lớp.* Tranh bút dạ của học sinh



*Trường em.* Tranh màu bột của học sinh

### 3. Thực hành

Vẽ một bức tranh về trường em.

Xem tranh của thiếu nhi

1. Giới thiệu một số tranh của thiếu nhi

a) *Thăm ông bà.* Tranh sếp màu của Thu Vân (học sinh tiểu học)

Bạn Thu Vân đã vẽ cảnh các cháu đến thăm ông bà vào ngày nghỉ. Hình ảnh trong tranh được vẽ rất sinh động, màu sắc tươi sáng, bố cục chặt chẽ,... thể hiện không khí sinh hoạt gia đình đầm ấm, vui vẻ và tình cảm gắn bó giữa các cháu với ông bà.



*Thăm ông bà.* Tranh sếp màu của Thu Vân

**b) Chúng em vui chơi.** Tranh sếp màu của Thu Hà (học sinh tiểu học)

Các hình ảnh trong bức tranh *Chúng em vui chơi*, được bạn Thu Hà lựa chọn và sắp xếp rất khéo. Hình ảnh chính là các em thiếu nhi đang quây quần, nhảy múa, mỗi em một dáng khác nhau tạo cho cảnh vui chơi thêm nhộn nhịp. Phía sau là hàng cây, đất, trời được vẽ bằng những màu tươi sáng tạo cho tranh sinh động hơn.

*Chúng em vui chơi* là một bức tranh đẹp của bạn Thu Hà vẽ để tài thiếu nhi.



*Chúng em vui chơi.* Tranh sếp màu của Thu Hà

c) *Vệ sinh môi trường chào đón Sea Games 22.* Tranh sếp màu của Phương Thảo (học sinh tiểu học)



*Vệ sinh môi trường chào đón Sea Games 22.* Tranh sếp màu của Phương Thảo

Tranh vẽ cảnh lao động vệ sinh môi trường để chào đón Sea Games 22. Hình ảnh các em thiếu nhi đang thu gom rác được thể hiện rõ trên nền màu vàng. Bên đường là vườn hoa đủ sắc màu. Xa xa là cây và các ngôi nhà đã treo cờ.

Màu sắc trong tranh tươi sáng, rực rỡ gợi lên không khí sôi nổi đón chào ngày hội thể thao lớn được tổ chức ở nước ta.

## 2. Câu hỏi và bài tập

Em hãy nêu nhận xét riêng về các bức tranh trên.



### 1. Quan sát, nhận xét

- Có nhiều loại cây : cây to, cây nhỏ, cây thân cứng, cây thân mềm, cây dây leo,...
- Cây thường có các bộ phận chính như : thân, cành, lá,...
- Mỗi loại cây đều có một dáng vẻ riêng, nhất là tán lá : cây bàng có tán lá xếp thành tầng ; cây phi lao có thân thẳng, cao, tán lá hình chóp ; cây nhãn có tán lá hình tròn,...
- Màu sắc của lá thường là màu xanh nhưng thay đổi khi còn non, khi đã già và theo từng mùa (xuân, hạ, thu, đông). Quan sát kĩ, ta sẽ tìm ra đặc điểm và vẻ đẹp của mỗi loại cây.



Hình 1. Một số loại cây (Ảnh)

## 2. Cách vẽ cây

- Nhìn dáng của cây và phác hình chung cho vừa với khổ giấy (thân, vòm lá - H.2a).
- Phác các nét chính của thân, cành, vòm lá (H.2b).
- Vẽ các nét chi tiết cho rõ đặc điểm của cây (H.2c, d).
- Có thể vẽ đậm nhạt bằng chì đen hoặc màu.

*Lưu ý* : Không vẽ quá nhiều chi tiết, vẽ hình dáng và đặc điểm của cây là chính.

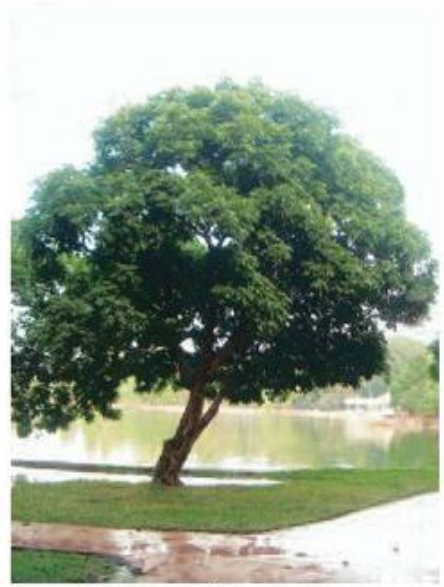

Mẫu vẽ

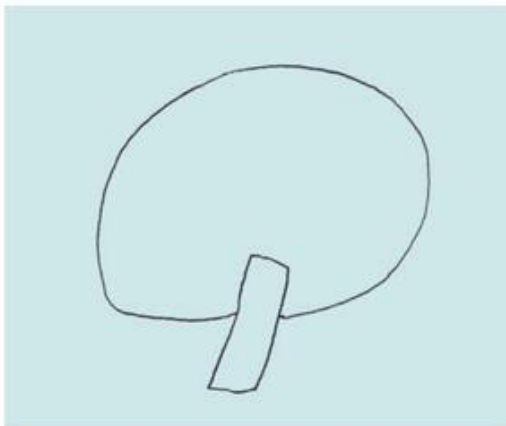

a)

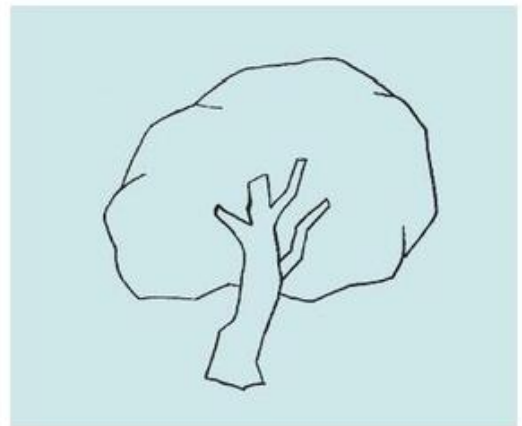

b)

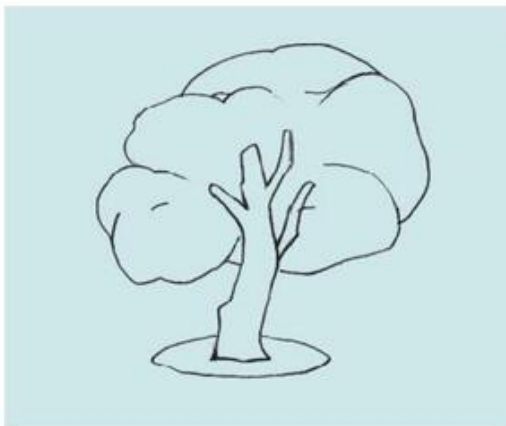

c)

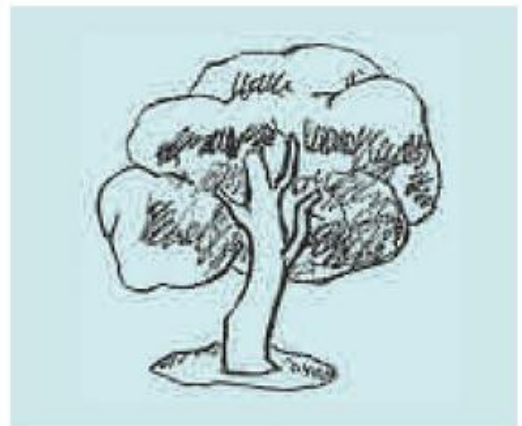

d)

Hình 2. Gợi ý cách vẽ cây nhãn

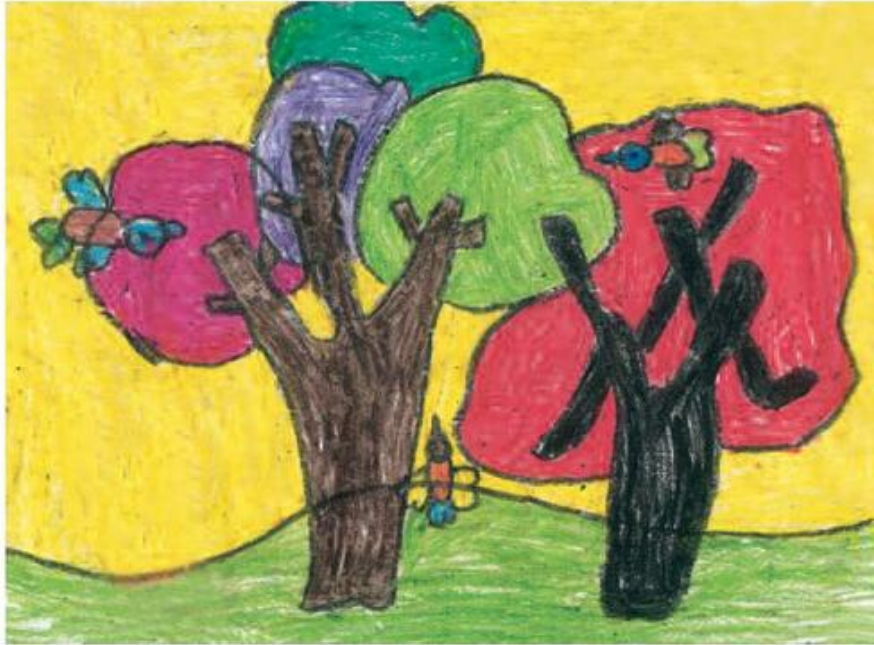

*Cây.* Bài vẽ của học sinh



*Vườn cây.* Bài vẽ của học sinh

### 3. Thực hành

Quan sát và vẽ cây ở sân trường.

## 1. Quan sát, nhận xét

### a) Hình dáng

Lọ hoa có nhiều kiểu dáng khác nhau về :

- Chiều cao, chiều ngang.
- Tỷ lệ dài, ngắn của cổ, vai, thân ; tỷ lệ rộng hẹp của miệng, thân, đáy.
- Các đường nét tạo dáng : cong, thẳng.
- Có nhiều chất liệu để làm lọ hoa : gốm, sứ, đồng, son mài,...



Hình 1. Một số lọ hoa có trang trí

### b) Trang trí

- Có nhiều cách trang trí lọ hoa : trang trí bằng các mảng màu, bằng họa tiết phủ kín mặt ngoài, bằng đường diềm,... ; có thể trang trí đối xứng hoặc không đối xứng,...
- Lọ hoa thường được trang trí bằng các họa tiết : hoa, lá, chim, cá,... và màu sắc phong phú, đa dạng.

Lọ hoa đẹp dùng để trang trí trong phòng và để cắm hoa, đặc biệt là vào dịp lễ, Tết.

## 2. Cách trang trí

- Dựa vào hình dáng của lọ để chọn cách trang trí cho phù hợp.
- Vẽ phác các hình mảng (H.2b).
  - Tìm họa tiết thích hợp, vẽ vào các mảng (H.2c).
  - Vẽ màu theo ý thích (H.2d).



a)



b)

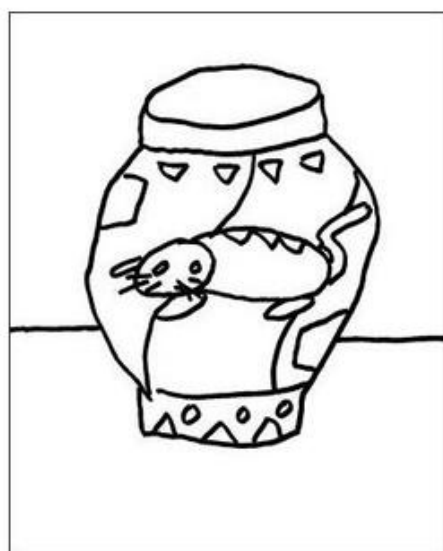

c)

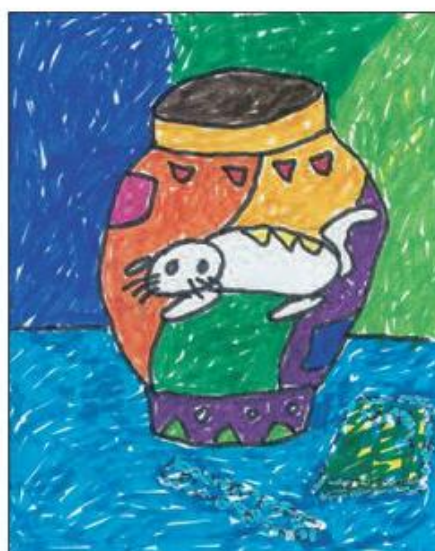

d)

Hình 2. Gợi ý cách trang trí lọ hoa



Một số bài trang trí lọ hoa của học sinh

### 3. Thực hành

Trang trí lọ hoa theo ý thích (có thể tự tạo dáng lọ hoặc trang trí vào hình có sẵn ở vở thực hành).

## Đề tài *An toàn giao thông*

### 1. Tìm, chọn nội dung đề tài

- Để thực hiện an toàn giao thông, mọi người cần phải chấp hành đúng quy định : đi bộ trên vỉa hè, không sang đường khi có xe đang chạy, không chơi ở lòng đường, phải dừng lại trước vạch sơn khi có đèn đỏ, mỗi loại phương tiện phải đi đúng phần đường của mình, không chờ hàng công kênh,...
- Chọn nội dung :
  - + Giao thông đường bộ có các hình ảnh : người, nhà cửa, đường phố, xe cộ, cây cối,...
  - + Giao thông đường thủy có các hình ảnh : người, sông biển, tàu thuyền, cầu, phà,...
- Quan sát tranh *Đi bộ trên vỉa hè* xem bạn đã thể hiện được rõ nội dung an toàn giao thông chưa ? Tranh vẽ những hình ảnh gì, màu sắc như thế nào ?

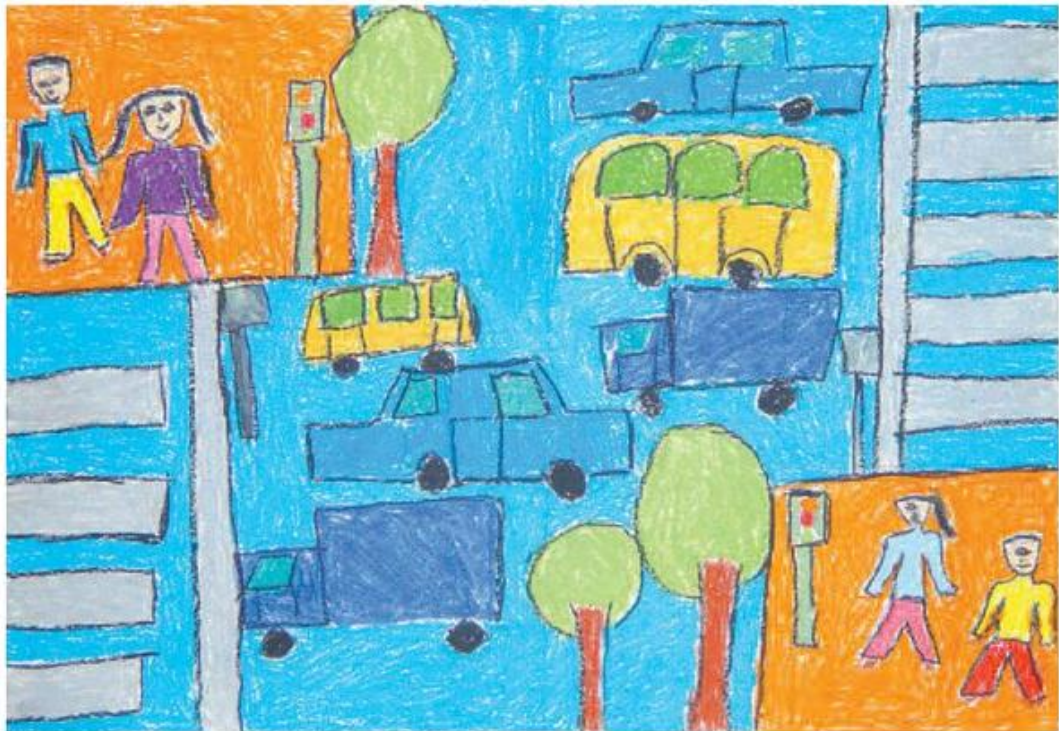

*Đường phố.* Tranh sáp màu của học sinh

## 2. Cách vẽ tranh

- Tìm các hình ảnh chính, các hình ảnh phụ.
- Vẽ hình ảnh chính làm rõ nội dung, vẽ thêm các hình ảnh phụ để cho tranh sinh động và phong phú hơn.
- Vẽ màu theo ý thích (cần có đậm, có nhạt).



*Em đi trên vỉa hè.* Tranh sếp màu của học sinh

## 3. Thực hành

Vẽ một bức tranh về đề tài *An toàn giao thông.*



### 1. Quan sát, nhận xét

Có nhiều đề tài để nặn.

Ví dụ :

- Nặn các con vật :
  - + Các con vật trong rừng : voi, sư tử, hổ, báo,... ;
  - + Các con vật nuôi : trâu, bò, mèo, gà,... ;
- Nặn về đề tài lễ hội :
  - + Kéo co ;
  - + Đấu vật ;
  - + Chọi trâu, chọi gà ;
  - + Đua thuyền ;
  - + Múa sư tử, múa hát.
- Nặn về đề tài khác :
  - + Đi học, học nhóm ;
  - + Nhảy dây, đá cầu ;
  - + Lao động,...

Nhớ lại những hình ảnh và các động tác để nặn.



Hình 1. Một số hình nặn của học sinh

### 2. Cách nặn

Có hai cách nặn như đã giới thiệu ở các bài trước. Bài này có thể tiến hành nặn như sau :

- Mỗi nhóm chọn một đề tài và trao đổi để tìm các hình ảnh cần thiết cho nội dung.
  - + Phân công nặn các hình chính và các hình phụ ;
  - + Tạo dáng theo các động tác, tư thế sao cho hình sinh động ;
  - + Sắp xếp hình nặn thành đề tài.
- Từng cá nhân nặn theo ý thích và cùng nhau sắp xếp thành đề tài.

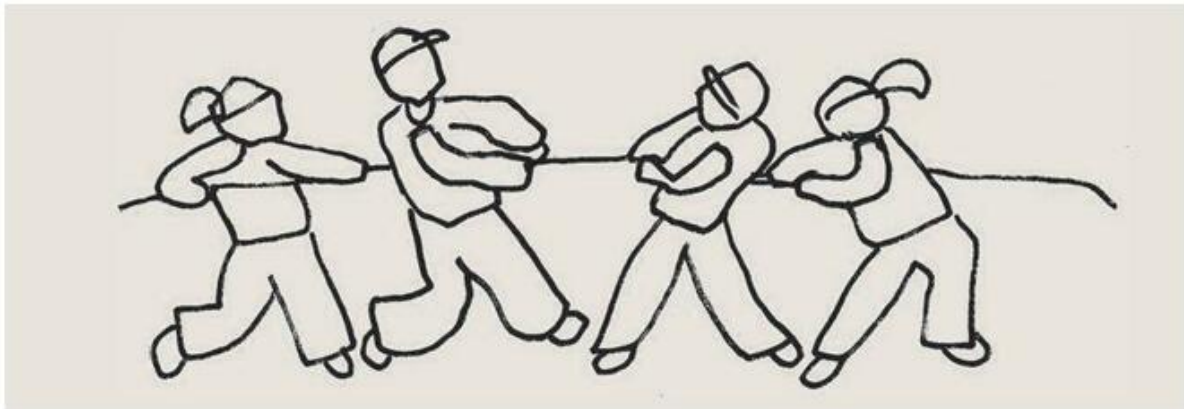
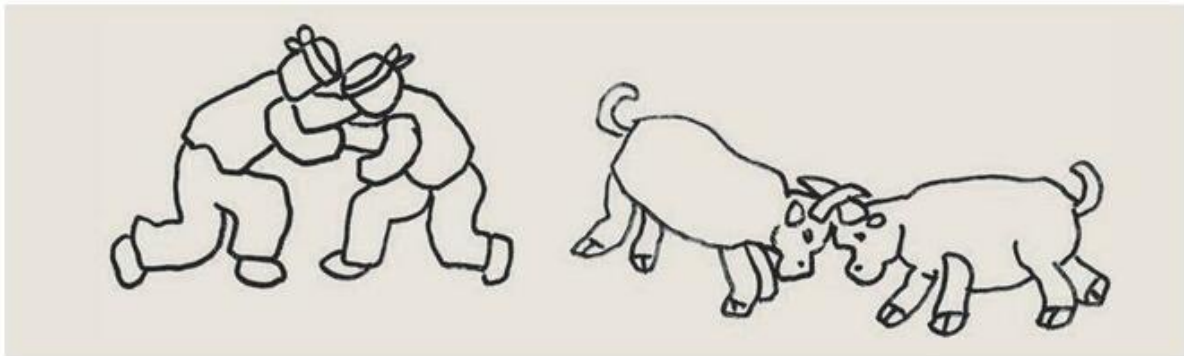

Gợi ý cách lựa chọn và sắp xếp các hình nặn theo đề tài

### 3. Thực hành

Nặn theo đề tài tự chọn.

## Bài 31

## Vẽ theo mẫu

# Mẫu có dạng hình trụ và hình cầu

### 1. Quan sát, nhận xét

- Vị trí của mẫu (gần, xa,...).
- Hình dáng và tỉ lệ của từng vật mẫu.
- Độ đậm nhạt của mẫu.



Hình 1. Gợi ý cách bày mẫu vẽ (Ảnh)

## 2. Cách vẽ

Cách vẽ ở bài này cũng tiến hành như các bài trước :

- Vẽ khung hình chung (H.2a).
- Vẽ khung hình của từng vật mẫu (H.2b).
- Phác nét chính theo tỉ lệ của từng vật mẫu bằng nét thẳng nhẹ (H.2c).
- Vẽ chi tiết cho giống mẫu (H.2d).

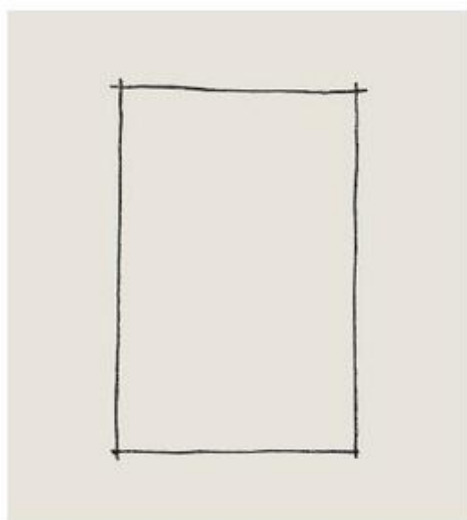

a)

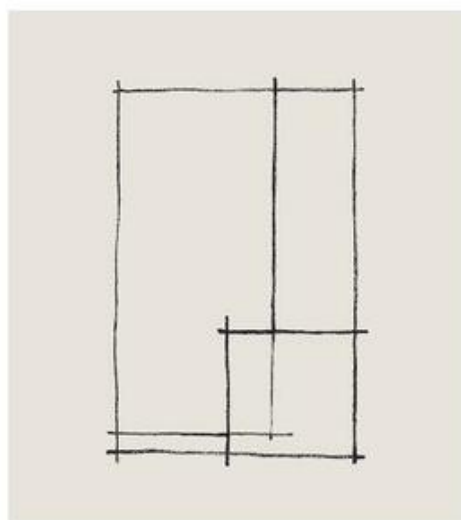

b)

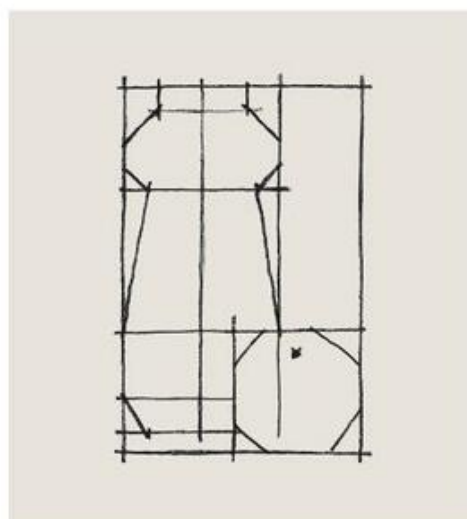

c)

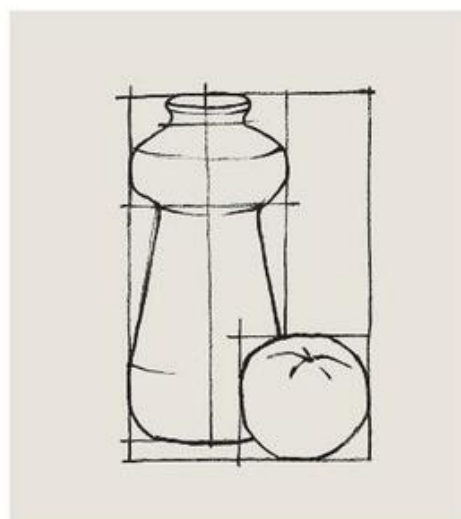

d)

Hình 2. Gợi ý cách vẽ mẫu có dạng hình trụ và hình cầu

*Lưu ý :*

- Vẽ hình vừa với khổ giấy, sao cho cân đối giữa hình vẽ và khoảng trống của nền.
- Vẽ đậm nhạt bằng bút chì đen hoặc vẽ màu.



Gợi ý cách vẽ đậm nhạt

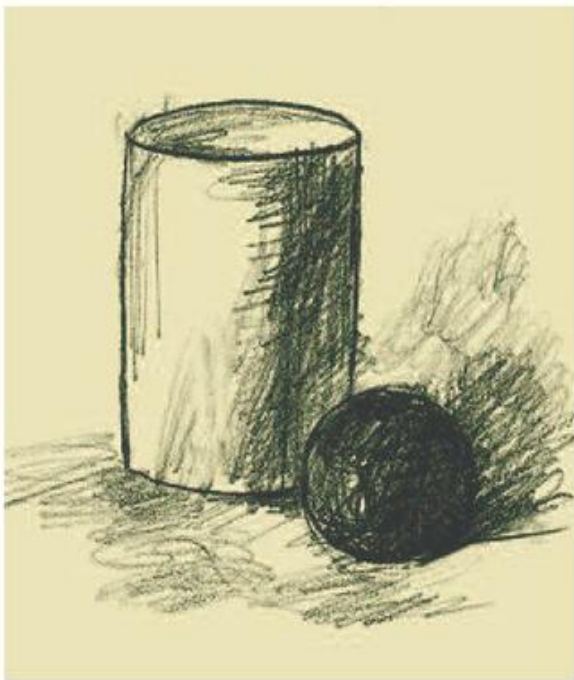

Bài vẽ của học sinh



Bài vẽ của học sinh

### 3. Thực hành

Vẽ mẫu có dạng hình trụ và hình cầu.

## Tạo dáng và trang trí chậu cảnh

### 1. Quan sát, nhận xét

- Chậu cảnh dùng để trồng cây, trồng hoa trang trí cho nhà ở, trường học, nơi công cộng,...
- Chậu cảnh có nhiều kiểu dáng, kích cỡ và đa dạng về cách trang trí, chất liệu, màu sắc.



Hình 1. Chậu cảnh (Ảnh)

## 2. Cách tạo dáng và trang trí

### a) Tạo dáng

- Tìm chiều cao, chiều ngang của chậu (H.2a).
- Tìm hình dáng chung của chậu, phác tỉ lệ các bộ phận : miệng, cổ, thân, đáy (H.2b, c).
- Vẽ các nét để tạo dáng chậu hoa (nét cong, nét thẳng,...) (H.2d).

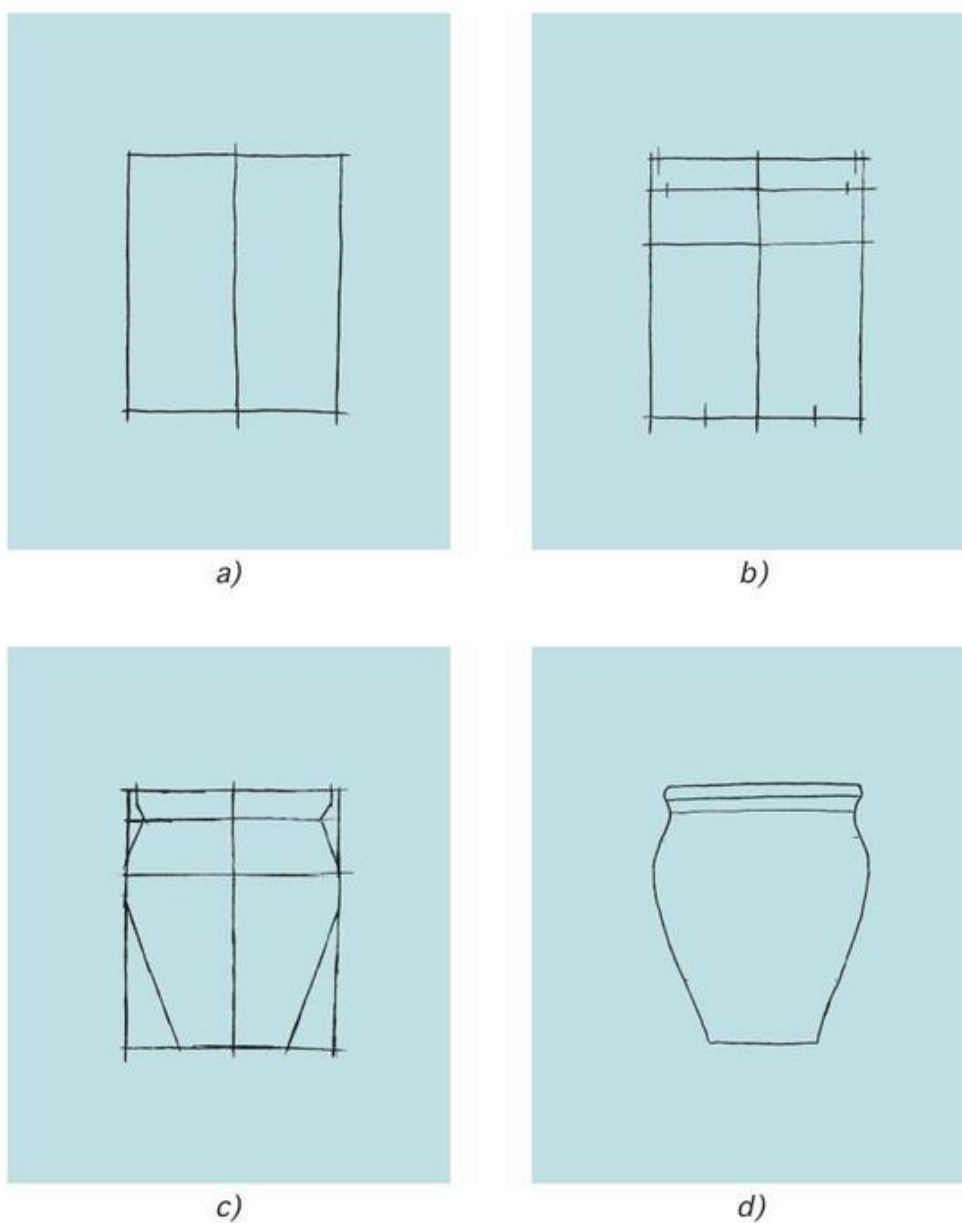

Hình 2. Gợi ý cách tạo dáng chậu cảnh

**b) Trang trí**

- Phác các hình mảng đối xứng hoặc không đối xứng, đường điểm hoặc các mảng họa tiết trang trí thân chậu.
- Vẽ họa tiết : hoa lá, chim, thú, cảnh,...
- Vẽ màu vào họa tiết và nền.

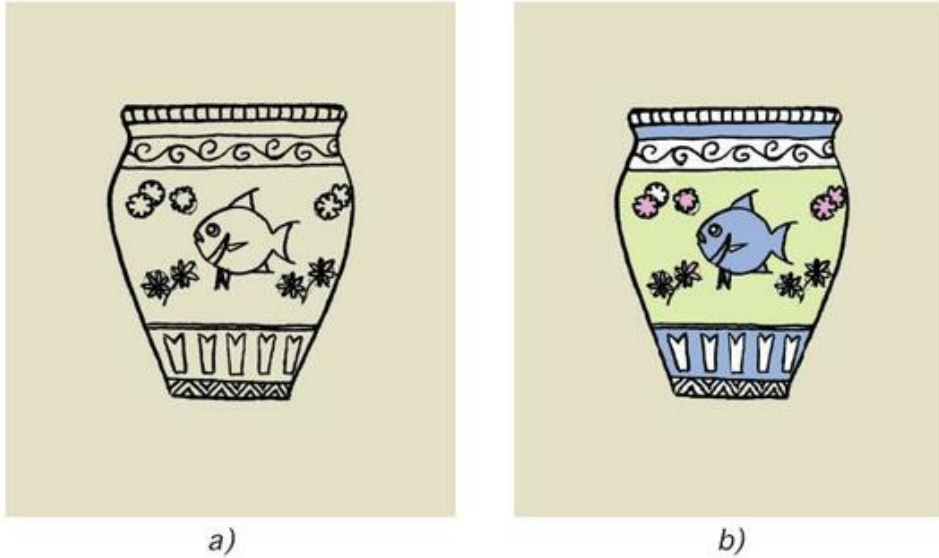

Hình 3. Gợi ý cách trang trí chậu cảnh



Bài vẽ của Hồng Diệu, học sinh lớp 4

**3. Thực hành**

Tạo dáng và trang trí một chậu cảnh theo ý thích (có thể vẽ hoặc cắt dán vào giấy vẽ hoặc vỏ thực hành).



## Đề tài *Vui chơi trong mùa hè*

### 1. Tìm, chọn nội dung đề tài

Có nhiều cảnh vui chơi trong ngày hè : đi tắm biển cùng gia đình, cắm trại, thăm viện bảo tàng, tham quan danh lam thắng cảnh,... Cảnh vật ở mỗi nơi đều có những vẻ đẹp riêng.

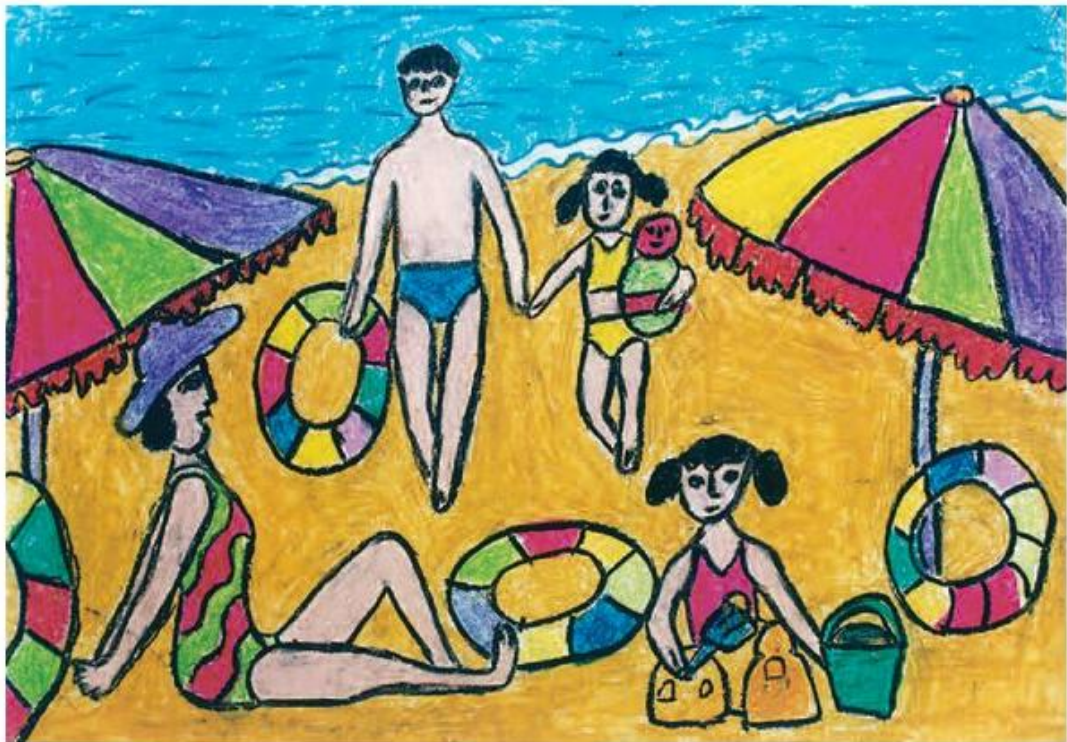

*Tắm biển.* Tranh sếp màu của học sinh

### 2. Cách vẽ tranh

- Vẽ các hình ảnh chính trước cho phù hợp với nội dung.
- Vẽ thêm các hình ảnh phụ để làm rõ thêm nội dung chính và tạo cho bức tranh sinh động.
- Vẽ màu tươi sáng, thể hiện được cảnh sắc mùa hè.



*Mùa hè vui.* Tranh màu nước của học sinh



*Nhảy dây.* Tranh sếp màu của học sinh

### 3. Thực hành

Vẽ một bức tranh về hoạt động vui chơi trong ngày hè vào giấy khổ A4 hoặc vở thực hành.

## Bài 34

# Vẽ tranh Đề tài tự do

### 1. Tìm, chọn nội dung đề tài

- Có nhiều đề tài để vẽ tranh như :
- Vui chơi : nhảy dây, đá cầu,...
  - Lao động : trồng cây, vệ sinh trường lớp, đường phố,...
  - Học tập trên lớp, học nhóm,...
  - Hội đua thuyền, đấu vật, chọi gà, kéo co, rước đèn,...

*Tặng hoa cô giáo.*  
Tranh sáp màu  
của Nguyễn Mai Vân



### 2. Cách vẽ tranh

- Vẽ các hình ảnh chính làm rõ nội dung. Tìm hình dáng để thể hiện được các hoạt động.
- Vẽ các hình ảnh phụ cho tranh thêm sinh động.
- Vẽ màu theo ý thích (có màu đậm, màu nhạt).



*Nhảy múa*

Tranh sáp màu của Vũ Thanh, học sinh Trường Tiểu học Văn Điển, Hà Nội



### 3. Thực hành

Vẽ một bức tranh theo ý thích.

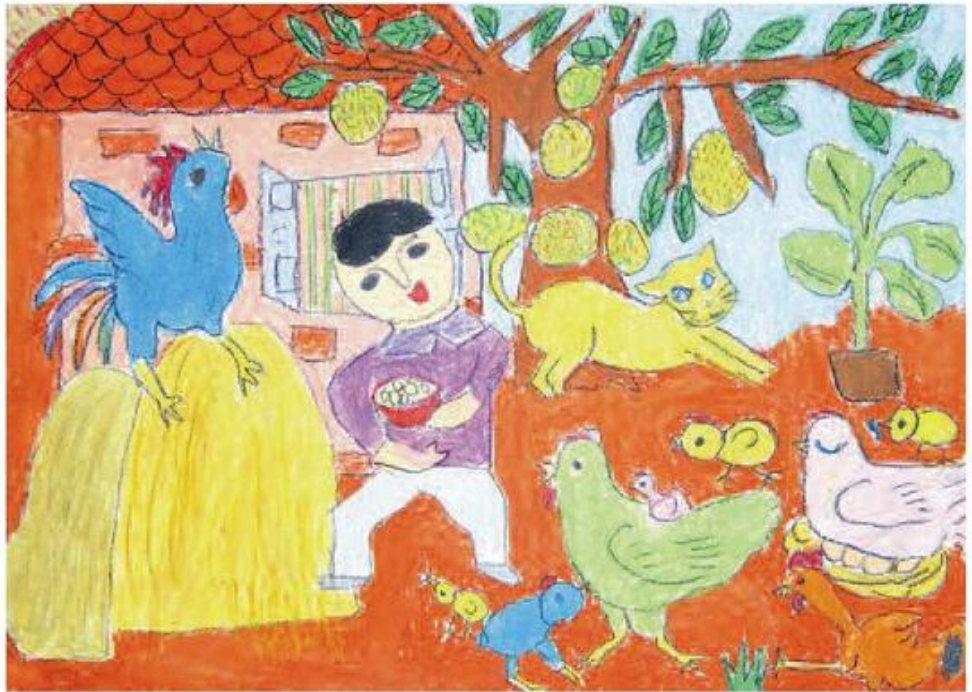

Cho gà ăn. Tranh sếp màu của học sinh



Phố của em. Tranh sếp màu của học sinh



*Trang trí hình tròn, hình vuông.* Bài vẽ của học sinh



*Tĩnh vật.* Tranh sáp màu của học sinh



*Chị và em.* Tranh sáp màu của học sinh

## MỤC LỤC

Bài 1 :	<i>Vẽ trang trí</i>	Màu sắc và cách pha màu	3
Bài 2 :	<i>Vẽ theo mẫu</i>	Vẽ hoa, lá	6
Bài 3 :	<i>Vẽ tranh</i>	Đề tài <i>Các con vật quen thuộc</i>	8
Bài 4 :	<i>Vẽ trang trí</i>	Chép hoạ tiết trang trí dân tộc	11
Bài 5 :	<i>Thường thức mỹ thuật</i>	Xem tranh phong cảnh	13
Bài 6 :	<i>Vẽ theo mẫu</i>	Vẽ quả dạng hình cầu	16
Bài 7 :	<i>Vẽ tranh</i>	Đề tài <i>Phong cảnh quê hương</i>	19
Bài 8 :	<i>Tập nặn tạo dáng</i>	Nặn con vật quen thuộc	21
Bài 9 :	<i>Vẽ trang trí</i>	Vẽ đơn giản hoa, lá	23
Bài 10 :	<i>Vẽ theo mẫu</i>	Đồ vật có dạng hình trụ	25
Bài 11 :	<i>Thường thức mỹ thuật</i>	Xem tranh của hoạ sĩ	28
Bài 12 :	<i>Vẽ tranh</i>	Đề tài sinh hoạt	30
Bài 13 :	<i>Vẽ trang trí</i>	Trang trí đường điểm	32
Bài 14 :	<i>Vẽ theo mẫu</i>	Mẫu có hai đồ vật	34
Bài 15 :	<i>Vẽ tranh</i>	Vẽ chân dung	36
Bài 16 :	<i>Tập nặn tạo dáng</i>	Tạo dáng con vật hoặc ô tô bằng vỏ hộp	38
Bài 17 :	<i>Vẽ trang trí</i>	Trang trí hình vuông	40
Bài 18 :	<i>Vẽ theo mẫu</i>	Tình vật lọ và quả	42
Bài 19 :	<i>Thường thức mỹ thuật</i>	Xem tranh dân gian Việt Nam	44
Bài 20 :	<i>Vẽ tranh</i>	Đề tài <i>Ngày hội quê em</i>	46
Bài 21 :	<i>Vẽ trang trí</i>	Trang trí hình tròn	48
Bài 22 :	<i>Vẽ theo mẫu</i>	Vẽ cái ca và quả	50
Bài 23 :	<i>Tập nặn tạo dáng</i>	Tập nặn dáng người	53
Bài 24 :	<i>Vẽ trang trí</i>	Tìm hiểu về kiểu chữ nét đều	56
Bài 25 :	<i>Vẽ tranh</i>	Đề tài <i>Trường em</i>	59
Bài 26 :	<i>Thường thức mỹ thuật</i>	Xem tranh của thiếu nhi	61
Bài 27 :	<i>Vẽ theo mẫu</i>	Vẽ cây	64
Bài 28 :	<i>Vẽ trang trí</i>	Trang trí lọ hoa	67
Bài 29 :	<i>Vẽ tranh</i>	Đề tài <i>An toàn giao thông</i>	70
Bài 30 :	<i>Tập nặn tạo dáng</i>	Đề tài tự chọn	72
Bài 31 :	<i>Vẽ theo mẫu</i>	Mẫu có dạng hình trụ và hình cầu	74
Bài 32 :	<i>Vẽ trang trí</i>	Tạo dáng và trang trí chậu cảnh	77
Bài 33 :	<i>Vẽ tranh</i>	Đề tài <i>Vui chơi trong mùa hè</i>	80
Bài 34 :	<i>Vẽ tranh</i>	Đề tài tự do	82
Bài 35 :	<i>Trung bày kết quả học tập</i>		84



HUÂN CHƯƠNG HỒ CHÍ MINH



## SÁCH GIÁO KHOA LỚP 4

1. TIẾNG VIỆT 4 (tập một, tập hai)
2. TOÁN 4
3. KHOA HỌC 4
4. LỊCH SỬ VÀ ĐỊA LÍ 4
5. ÂM NHẠC 4
6. MĨ THUẬT 4
7. ĐẠO ĐỨC 4
8. KỸ THUẬT 4

mã vạch



Tem chống giả

Giá: .....